



石头扫地机器人T6系列使用说明书

使用产品前请仔细阅读本使用说明书，并妥善保管

欢迎使用

感谢选择石头扫地机器人T6系列。

这是一台聪明的激光路径规划式扫拖一体机器人。它拥有高精度LDS激光导航系统，能快速精准构建并记忆房间地图，同时搭配全新的智能动态路径规划，合理规划扫拖路径，高效完成清扫任务。在清洁方面，采用先扫后拖的清洁方式，2000Pa强劲吸力配合植物仿生湿拖系统，可深度清洁，高效除污。并在清扫完成后自动回充，全程无需人为干预。值得一提的是，全新的降噪设计，使它可以在不牺牲清扫效果的情况下更安静的工作，带给您更好的清洁体验。

此外，您还可以在“米家”APP实时查看机器人清扫地图及运行状态，自定义清扫区域和清扫时间，随时进行远程操控。

用科技简化生活。从现在开始，摆脱琐碎的家务，尽情享受生活，把时间留给值得的人。

祝您使用愉快！



扫描二维码获取
更多信息或帮助

产品介绍

主机

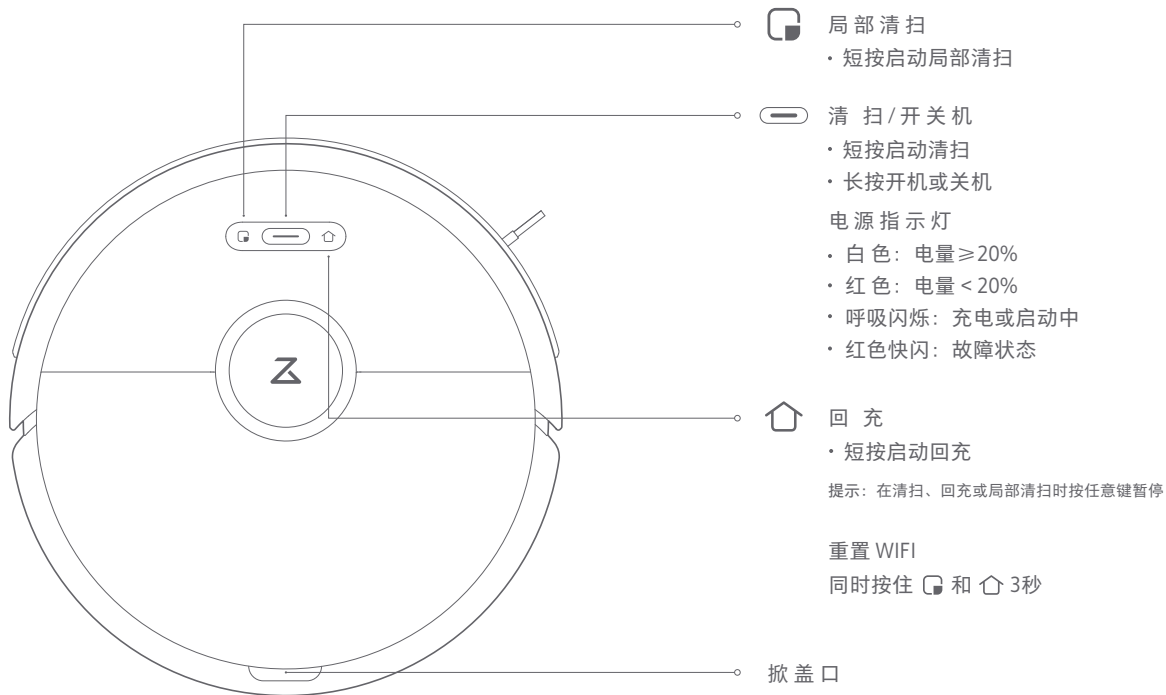

产品介绍

配件清单



可调节水箱



拖布

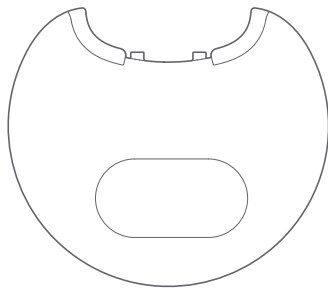

防水垫

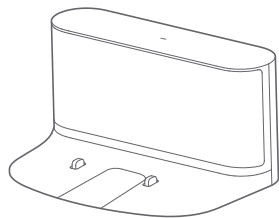

充电座

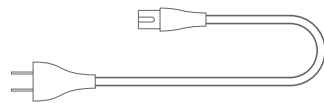

电源线

产品介绍

尘盒

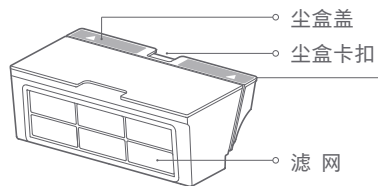

主机

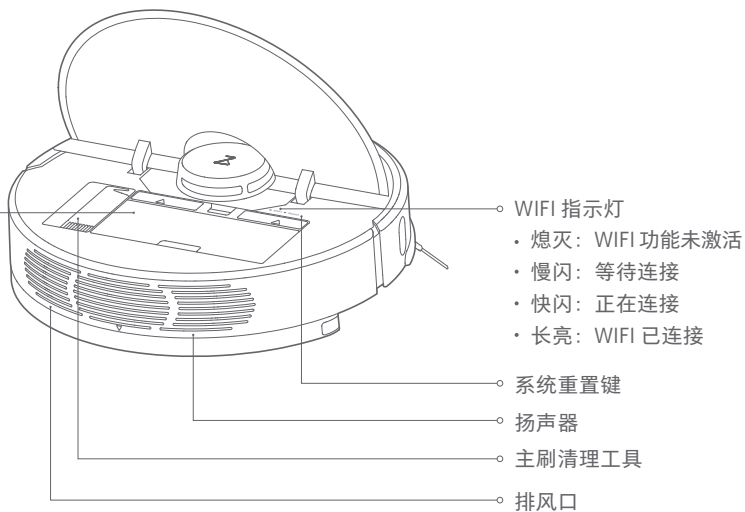

产品介绍

主机及传感器

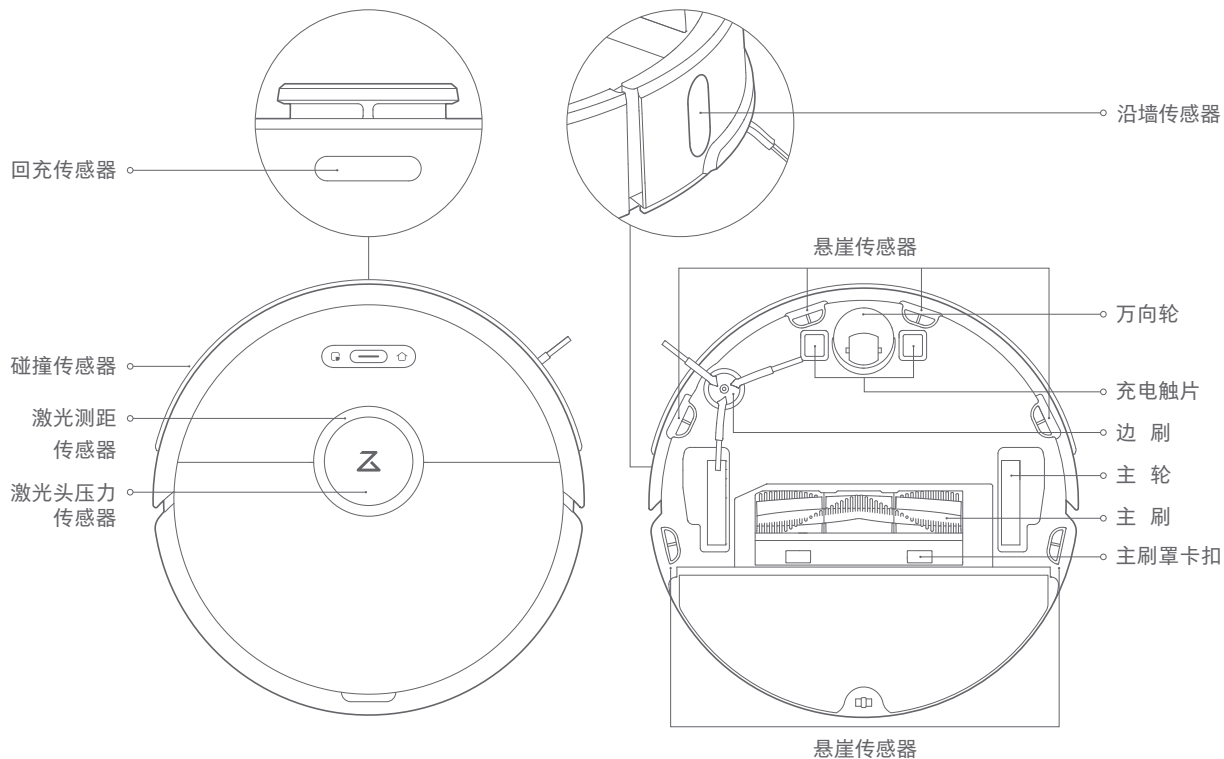

产品介绍

拖地模组

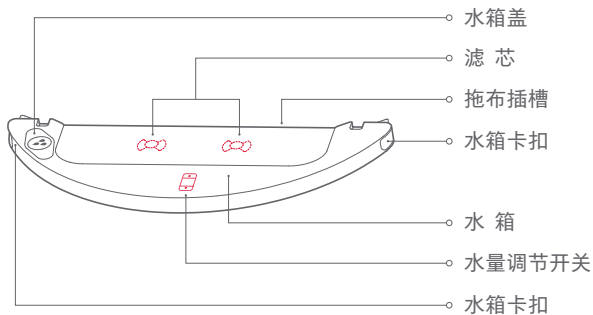

充电座

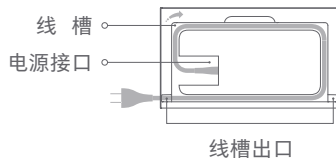
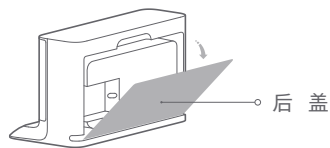
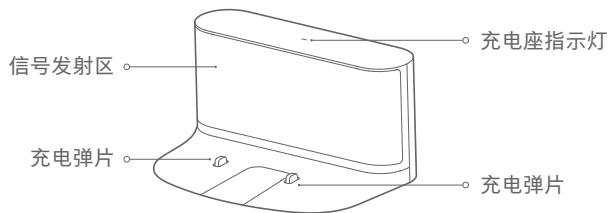

安装

使用扫地机

1. 将充电座卡入防水垫凹槽内，并安装牢固。

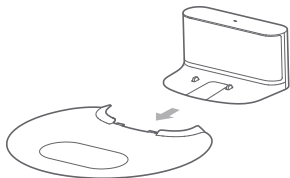

2. 在水平地面靠墙放置充电座，将电源线连接至充电座，多余线材收入线槽。

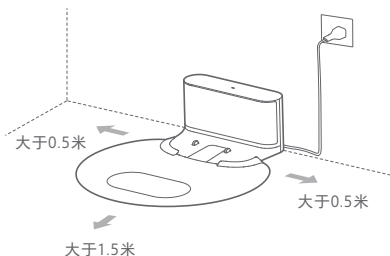

提示：

- 确保充电座两侧有0.5米以上、前方有1.5米以上空间。
- 电源线垂于地面可能被扫地机器人拖拽，引起充电座移位或断电。
- 充电座指示灯通电时长亮，扫地机器人充电时熄灭。

3. 开机并充电。

长按  键开机，等待电源指示灯长亮后将扫地机器人靠上充电座充电。扫地机器人内置高性能锂离子充电电池组，为维持电池性能，日常使用请将扫地机器人保持充电状态。

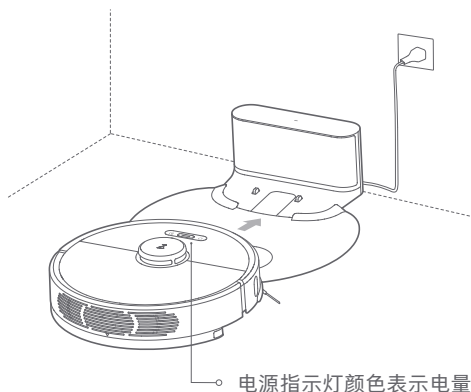

电源指示灯颜色表示电量

- 白色：电量 $\geq 20\%$
- 红色：电量 $< 20\%$

提示：电量不足时可能无法开机，请将扫地机器人直接靠上充电座。

4. 连接手机客户端。（本步骤可跳过）

安装

连接米家APP



本产品可通过米家APP操控，支持MIUI系统，兼容米家智能平台，可与其他产品互联互通。

① 下载APP

在应用商店搜索“米家”或扫描下方二维码下载安装米家APP。



② 重置WIFI

- 打开机器人上盖露出WIFI指示灯。
- 同时按住  键与  键直到语音提示“重置WIFI，进入配网模式”，并等待WIFI指示灯开始慢闪，表示扫地机器人已进入配网模式。

提示：手机连接不上扫地机器人时，可以在重置WIFI进入配网模式后重新添加设备。

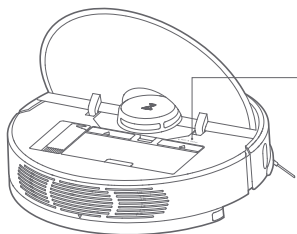

- WIFI 指示灯
- 熄灭：WIFI 功能未激活
 - 慢闪：等待连接
 - 快闪：正在连接
 - 长亮：WIFI 已连接

③ 添加设备

打开米家APP首页，在页面右上角点击“+”，根据APP提示方式添加设备。添加成功后即可在首页列表找到此设备。

提示：

- 由于米家APP的升级与更新，实际操作可能与以上描述略有差异，请按照当前米家APP内指引进行操作。
- WIFI无线连接仅支持2.4GHz频段的网络，不支持5GHz频段。

安装

使用扫地机

5. 安装拖地模组。

① 调节拖地水量

根据使用需求调节拖地水量。

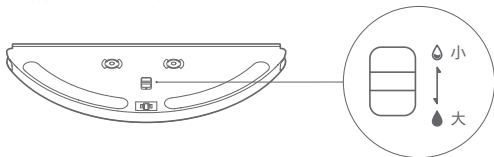

② 安装拖布

a. 安装普通拖布

将拖布润湿后拧干到不滴水，沿着水箱插槽处插入到底，并粘贴牢固。

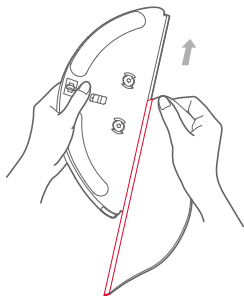

提示：如有地毯请使用虚拟墙阻挡。

b. 安装一次性拖布

b1. 安装一次性拖布托板

如图所示将一次性拖布托板从右向左沿着水箱插槽处插入到底，并粘贴牢靠。

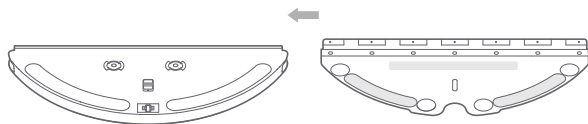

一次性拖布托板

b2. 放置一次性拖布

水箱放置在平面，将一次性拖布毛面向上，与拖布托板对齐并粘贴牢靠。将托板顶部的多个卡扣，按压到位。

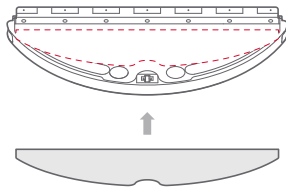

一次性拖布

安 装

使用扫地机

③ 水箱装水

打开水箱盖，装满自来水后塞回水箱盖。

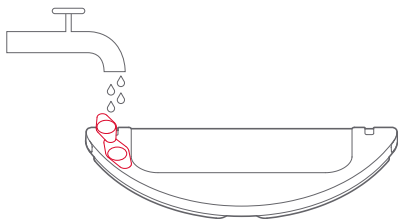

提示：部分地板清洁剂或消毒液会导致水箱滤芯堵塞，请谨慎使用。

④ 装入模组

沿着扫地机器人后部和拖地模组上的对齐标志平行推入，听到“咔嗒”音即表示安装到位。

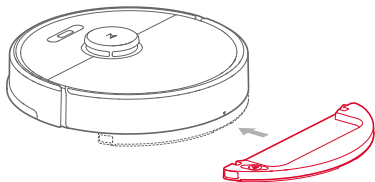

提示：为获得更好的拖地效果，初次使用建议清扫三次后，再安装拖地模组使用。

6. 启动清扫

当扫地机器人电源指示灯由白色呼吸闪烁变为长亮时，表示充电完成，短按  键或者使用手机客户端启动清扫。

提示：建议60分钟清洗一次拖布，以保证出水速度和清洁效果。

7. 移除拖地模组

当扫地机器人完成工作回到充电座以后，用手向内按住两侧卡扣，向后拖动并移除拖地模组。

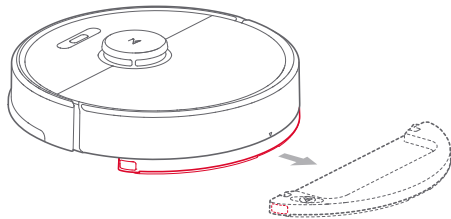



提示：

- 不使用时请移除拖地模组，倒出水箱内余水并清洗拖布，避免生霉或产生异味。
- 木质地板上放置充电座，务必搭配防水垫使用，避免地板浸水。

使用说明

开机/关机

长按  键开机，电源指示灯点亮，扫地机器人进入待命状态。当扫地机器人处于静止时，长按  键关机，关机后本次清扫结束。

提示：扫地机器人在充电中无法关机。

启动清扫

短按  键启动清扫，启动后扫地机器人将按扫描生成的地图动态规划清扫路线，在分区内采用先沿墙清扫后Z字形填充的方式逐一完成各分区的清扫，有序高效且全覆盖无遗漏。

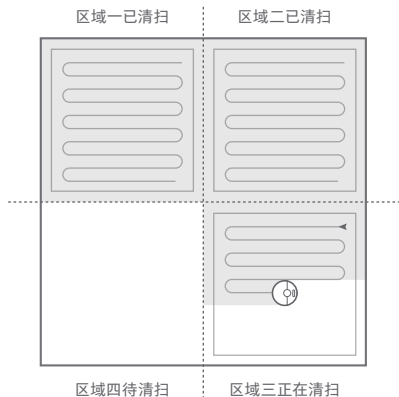

提示：

- 若电量过低将无法启动清扫，请先充电再启动清扫。
- 请在清扫前将地上的各类线材（包括充电座的电源线）整理好，避免扫地机器人清扫时拖拽引起电器断电、损坏物品或线材。
- 如完成清扫时间小于10分钟，将默认清扫两次。
- 当清扫过程中电量不足时，主机将自动返回充电座充电，电量充足后自动回到中断处继续清扫。

暂停

当扫地机器人处于运行状态时，按任意键暂停。

按  键继续清扫，按  键将回到充电座并结束本次清扫。

提示：暂停时将扫地机器人靠上充电座充电，将结束本次清扫。

休眠

超过10分钟无操作，扫地机器人会自动进入休眠状态，休眠状态下电源指示灯若干秒闪烁一次。

休眠状态下按任意键即可唤醒扫地机器人。

提示：

- 扫地机器人在充电座上充电时不会进入休眠。
- 休眠时间超过12小时自动关机。

使用说明

充电

自动方式：清扫结束后，扫地机器人会自动返回充电座充电。

手动方式：暂停状态下，短按  键启动回充。

扫地机器人充电时电源指示灯呼吸闪烁。

提示：如扫地机器人未找到充电座将自动返回起点位置，请手动将扫地机器人放回充电座充电。



故障状态

当扫地机器人运行中出现异常时，电源指示灯红色快闪并语音提示，解决方法请参阅“故障排除”。

提示：

- 故障状态下10分钟无操作，扫地机器人自动休眠。
- 故障状态下扫地机器人靠上充电座充电，将结束本次清扫。

重置WIFI

当路由器修改配置、遗忘密码或其他原因导致手机无法连接扫地机器人时，请打开上盖露出WIFI指示灯，同时按住  键与  键直到语音提示“重置WIFI，进入配网模式”，等待WIFI指示灯重新开始慢闪表示重置成功。

提示：扫地机器人处于等待连接状态超过1小时后，将自动关闭WIFI功能。如需再次连接，请重置WIFI后再操作。

局部清扫

扫地机器人待命或暂停时，短按局部清扫键启动局部清扫，该模式用于清扫以扫地机器人为中心1.5 × 1.5米的方形区域，清扫结束后扫地机器人会自动返回起点位置，并停止工作。

提示：暂停时启动局部清扫将结束本次清扫。

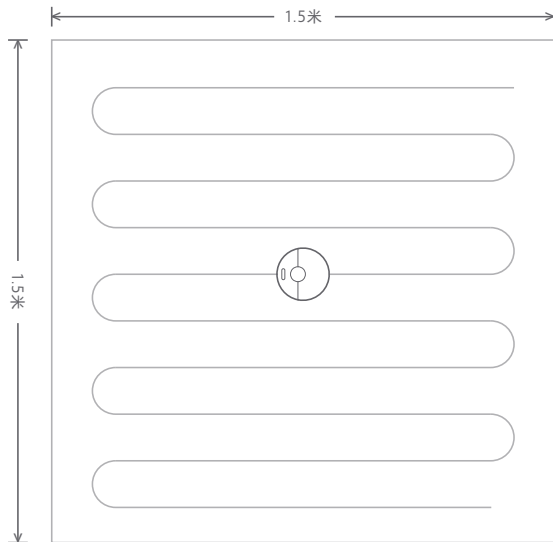

使用说明

选区清扫

使用手机APP可设置选区清扫，扫地机器人将按照在APP地图分区上勾选的单个或多个房间进行清扫。

提示：使用此功能前需在手机APP扫地机器人设置中打开地图保存模式并完成首次清扫建图。

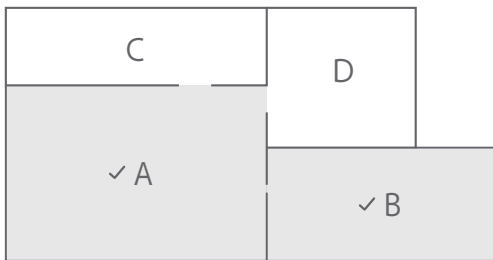

定时清扫

使用手机APP可设置定时清扫时间，扫地机器人将在指定时间自动开始清扫，并在清扫结束后自动返回充电座充电。

划区清扫

使用手机APP可设置划区清扫，扫地机器人将按手机上规划的区域进行清扫。

提示：开始清扫后，主机可能会进入所划区域外，请注意清理所划区域周围地面障碍物，此区域并不能起到安全隔离的作用。

指哪去哪

使用手机APP可在地图上指定目标点，扫地机器人将自动规划路线到达指定地点。

清扫模式

使用手机APP可以选择安静、标准、强力及MAX模式，默认为标准模式。

勿扰模式

在勿扰时间段内，扫地机器人不会自动续扫及主动播放语音，电源指示灯亮度降低。勿扰模式出厂默认开启，开启时间段为22:00 - 08:00。可以使用手机APP关闭勿扰模式或修改勿扰时间段。

软件禁区/虚拟墙

使用手机APP可设置软件禁区/虚拟墙，设置完成后扫地机器人将不会进入隔离区域进行清扫。

提示：

- 使用此功能前需在手机APP扫地机器人设置中打开地图保存模式。
- 此功能仅可用于划分清扫区域，禁止用于阻挡危险区域。
- 搬动扫地机器人或家中环境发生明显变化可能会导致地图失效，虚拟墙/禁区丢失。

使用说明

软件禁区/虚拟墙

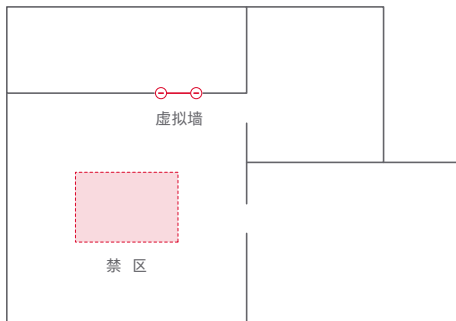

APP更多功能

实时地图更新	地毯增压模式	定位机器人
清扫模式调节	耗材计时	米家智能设备联动
清扫记录查看	遥控	固件更新
机器人语音调整	机器人状态查看	

提示：因APP持续开发升级，功能和细节可能有细微调整，请以实际版本为准。

中途水箱加水或清洗拖布

扫地机器人在清扫过程中如果需要加水或清洗拖布，请先按任意键暂停后移除拖地模组，加水或拖布清洗完毕后，装回拖地模组并按  键继续工作。

磁条虚拟墙 * 非标配，如需要购买请访问www.roborock.com

可使用磁条虚拟墙以隔离不希望被清扫的区域（地面潮湿的卫生间或者有可能卡住扫地机器人的地方），在不希望扫地机器人进入清扫的区域，沿着入口处平铺贴好磁条虚拟墙。

提示：

- 请将磁条虚拟墙固定于地面防止脱离，否则影响磁条虚拟墙使用效果。
- 可在手机APP连接扫地机器人后使用更方便易用的软件虚拟墙/禁区功能。

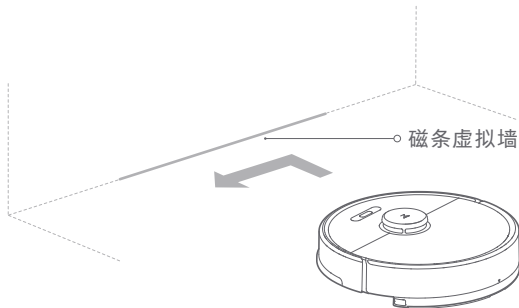

使用说明

磁条虚拟墙

* 非标配，如需要购买请访问www.roborock.com

提示：请在扫地机器人运行的同一平面上布置磁条虚拟墙。

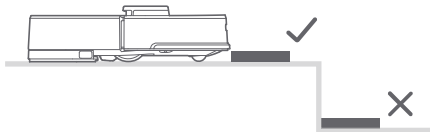

充电座

在水平地面靠墙放置充电座，保证充电座两侧有0.5米以上空间，前方有1.5米以上空间，将插头连接电源插座。为了更好的手机APP使用体验，请将充电座放在WIFI覆盖范围内。

提示：请勿将充电座放置于阳光直晒的地方或用任何物体遮挡充电座识别区，否则可能会造成扫地机器人无法自动返回充电座。

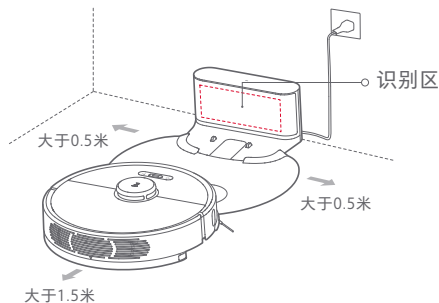

日常维护

主刷

* 建议每周清理

1. 翻转扫地机器人压下卡扣取下主刷罩。
2. 向上取出主刷，拔出主刷轴承，并清理主刷轴承。
3. 按解锁标志方向旋转并取下主刷盖。
4. 用配套主刷清理工具割断主刷及主刷轴承上缠绕的毛发。
5. 按锁定标志方向安装主刷盖及主刷轴承。
6. 将主刷装回扫地机器人，并压紧主刷罩固定卡扣。

提示：建议每6-12个月更换主刷，以保证清扫效果。

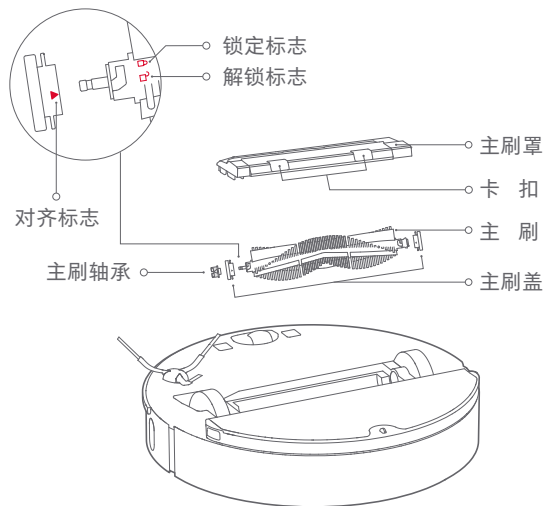

日常维护

主刷清理工具使用方法

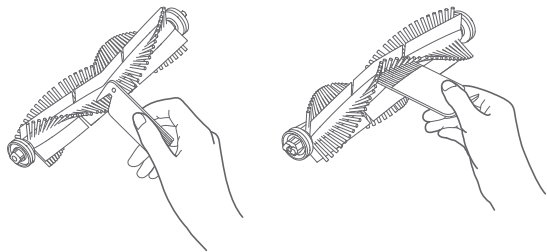

2. 从尘盒箭头位置打开尘盒盖并向下倒出垃圾。

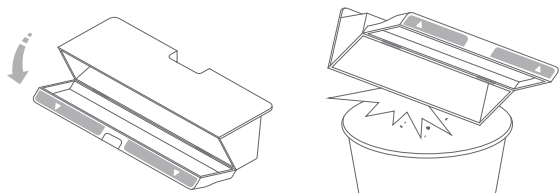

尘盒及滤网 * 建议每周清理

1. 掀开扫地机器人上盖，按住尘盒卡扣向上取出尘盒。

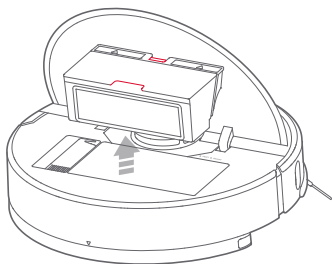

清洗可水洗滤网 * 建议每两周清理

1. 从尘盒箭头位置打开尘盒盖。

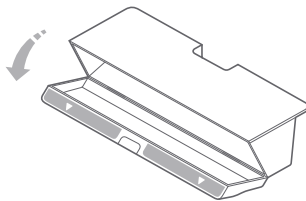

日常维护

清洗可水洗滤网 * 建议每两周清理

2. 向尘盒中注入清水后关闭尘盒盖,左右摇晃尘盒, 倒出脏水。

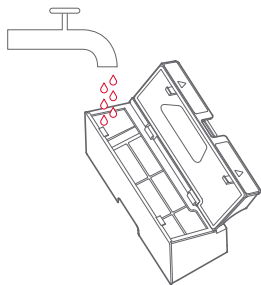

提示: 请用清水清洗, 不要添加任何洗涤剂。

3. 拆下滤网, 用水冲洗。

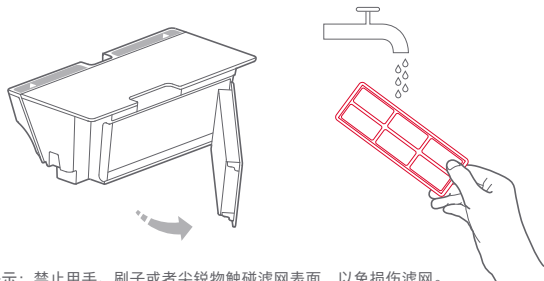

提示: 禁止用手、刷子或者尖锐物触碰滤网表面, 以免损伤滤网。

4. 反复冲洗并拍打滤网边框, 将污垢轻敲出来, 直至干净为止。

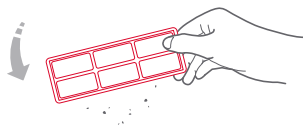

5. 晾晒滤网到干透后方可装回使用。

提示:

- 请务必晾干后再使用。(至少晾晒24小时)
- 建议两个滤网轮换使用。

电池

扫地机器人内置高性能锂离子充电电池组, 为维持电池性能, 日常使用请将扫地机器人保持充电状态。

提示: 如长时间不使用请关机存放, 至少每三个月充电一次避免电池因过放受损。

充电座 * 建议每月清理

用柔软干布擦拭充电座充电弹片。

日常维护

边刷 * 建议每月清理

1. 翻转扫地机器人拆下边刷固定螺丝。
2. 取下并清理边刷。
3. 装回并锁紧螺丝。

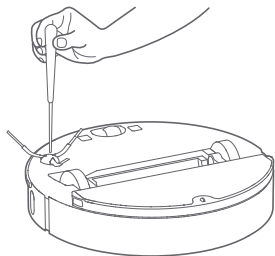

提示：建议每3-6个月更换边刷，以保证清扫效果。

普通拖布 * 建议每次清理

1. 从拖地模組上移除拖布。

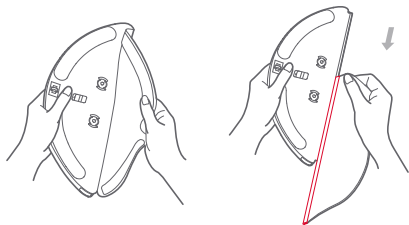

2. 清洗拖布并晾晒。

提示：

- 请务必取下拖布清洗，避免脏水倒灌堵塞滤芯。
- 如拖布过脏，会影响拖地效果，请先清洗后再使用。
- 建议3-6个月更换拖布，以保证清扫效果。

一次性拖布

如需更换，直接撕下拖布，更换新的即可。

提示：如需购买一次性拖布套装，可以访问 www.roborock.com

滤芯组件 * 建议1-3个月更换

1. 用手指沿缺口处移除左右两个旧滤芯组件。
2. 装入新滤芯组件，并确认安装到位。



提示：根据各地水质和使用频率等情况，建议1-3个月更换滤芯组件，以保证清扫效果。

日常维护

万向轮 * 按需清理

1. 翻转扫地机器人。
2. 借助小螺丝刀等工具撬出轮轴，拔出轮体。
3. 使用自来水冲洗轮体和轮轴上的毛发和脏物。
4. 晾干后重新装回轮体并压紧。

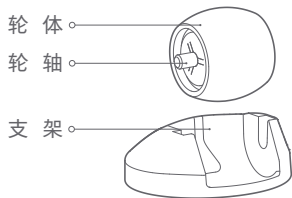

提示：万向轮支架不可取出。

重置系统

当按键无响应或无法关机时，请尝试重置系统，按下系统重置键（按键位置详见第3页），扫地机器人将自动重启。

 重置系统后定时清扫和WIFI等相关设置将恢复到出厂状态。

恢复出厂设置

如重置系统后仍无法正常使用时，请在开机状态下按住  键同时按一次系统重置键直到语音提示“开始恢复初始版本”，扫地机器人将恢复到出厂状态。

主机传感器

用柔软干布擦拭清理主机各传感器，包括：

1. 扫地机器人底部的六个悬崖传感器。
2. 扫地机器人右侧的沿墙传感器。
3. 扫地机器人底部的充电触片。

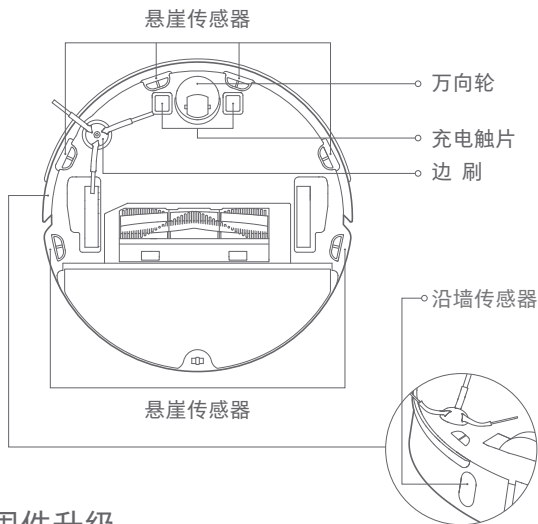

固件升级

使用手机客户端可以升级主机固件，升级前请连接充电座并保证电量大于20%，固件升级时电源指示灯为白色快闪。

基本参数

主机

名称	参数
外形尺寸	353 × 350 × 96.5mm
电池	14.4V/5200mAh锂电池
产品重量	约3.6kg
无线连接	WIFI智能快连
额定电压	14.4V ---
额定功率	58W
充电时间	<4小时

提示：型号核准代码在主机标签上标注。

充电座

名称	参数
外形尺寸	160 × 232 × 116mm
额定功率	42W
额定输入	100~240V~
额定输出	20V --- 1.8A
额定频率	50~60Hz

环保说明

本产品内置的锂离子电池所含的化学物质会对环境造成污染，在报废之前请将其拆下，并交由专业的电池回收站进行集中处置。

取下电池步骤 * 下述信息仅在丢弃本扫地机器人时适用，并非日常操作说明

1. 让扫地机器人在不接触充电座的情况下运行至低电量无法清扫。
2. 将扫地机器人关机。
3. 将扫地机器人电池盖板螺丝卸下。
4. 取下电池盖板。
5. 按下卡扣拔出电池的连接器插头并取下电池。

提示：

- 拆卸电池时请确保电量用尽并在断开充电座的情况下操作。
- 请将整个电池组一起拆卸，请勿损坏电池组外壳，以免造成短路或者危险物质泄漏。
- 如果电池有渗出物并不慎接触到，请用大量水冲洗并及时就医。

产品中有害物质的名称及含量

部件名称	有害物质					
	铅 (Pb)	汞 (Hg)	镉 (Cd)	六价铬 (Cr(VI))	多溴联苯 (PBB)	多溴二苯醚 (PBDE)
电路板	×	○	○	○	○	○
金属件	×	○	○	○	○	○
壳体	○	○	○	○	○	○
电池	×	○	○	○	○	○
线缆	○	○	○	○	○	○
连接器	○	○	○	○	○	○

本表格依据SJ/T 11364的规定编制。

○ 表示该有害物质在该部件所有均质材料中的含量均在GB/T 26572规定的限量要求以下。

× 表示该有害物质至少在该部件的某一均质材料中的含量超出GB/T 26572规定的限量要求。



某些部件也可能有环保使用期限标识，其环保使用年限以标识内的数字为准。

故障排除

当扫地机器人运行中出现异常时，电源指示灯红色快闪并语音提示，请参阅下表以解决故障。

故障提示	解决方法
错误1: 请拨动激光头确认无遮挡或卡住	激光测距传感器被遮挡或者被异物卡住，请清除遮挡物或异物；如无法清除，请移动主机到新位置启动；
错误2: 请清理并轻拍碰撞传感器	碰撞传感器被卡住，请多次轻拍排除异物；如无异物，请移动到新位置启动；
错误3: 请将主机移到新位置启动	轮子悬空，请移动到新位置启动；
错误4: 请擦拭悬崖传感器并远离悬崖后启动	主机悬空，请移动到新位置启动；悬崖传感器太脏也可能导致该故障，请擦拭悬崖传感器排除；
错误5: 请取下主刷清理刷毛及轴承	主刷可能缠绕异物，请取下主刷及轴承并清理；
错误6: 请拆卸并清理边刷	边刷可能缠绕异物，请拆卸边刷并清理；
错误7: 请检查主轮是否卡入异物并移到新位置启动	主轮可能缠绕异物，请清理后重新启动；
错误8: 请清除主机周围障碍物	主机可能被卡住或困住了，请清除主机周围障碍物；
错误9: 请装回尘盒及滤网	请装回尘盒及滤网，并确认滤网及尘盒安装到位；如已安装到位仍然报错，请尝试更换滤网；
错误10: 请确认滤网已晾干或清理滤网	滤网未干透，请晾晒至少24小时；滤网可能被堵塞，请清理滤网；如无法解决请更换滤网；

故障排除

当扫地机器人运行中出现异常时，电源指示灯红色快闪并语音提示，请参阅下表以解决故障。

故障提示	解决方法
错误11: 检测到强磁场，请远离虚拟墙重新启动	启动时主机太靠近虚拟墙，请移动到新位置启动；
错误12: 电量过低，请充电	电量不足，请先充电再使用；
错误13: 充电异常，请尝试清理充电接触区域	请用干布擦拭主机充电触点及充电座充电弹片；
错误14: 电池异常	电池温度过高或者温度过低，请等待电池温度正常再使用；
错误15: 请擦拭沿墙传感器	沿墙传感器被灰尘遮挡，请擦拭沿墙传感器；
错误16: 请将主机放置到水平地面启动	启动时检测到主机倾斜，请将主机放到水平地面重新启动；
错误17: 边刷模组异常，请尝试重置系统	边刷模组无法正常工作，请尝试重置系统；
错误18: 吸尘风机异常，请尝试重置系统	吸尘风机无法正常工作，请尝试重置系统；
错误21: 激光头上盖被卡住，请移除	激光头压力传感器被压住或卡住，请移动到新位置启动；
错误22: 请擦拭回充传感器	回充传感器被灰尘遮挡，请擦拭回充传感器；
错误23: 请清理充电座信号发射区	充电座被灰尘或异物遮挡，请移除；
错误24: 检测到禁区或虚拟墙，请将主机搬离此区域	请将主机搬离软件虚拟墙或禁区后重新启动；
内部错误，请尝试重置系统	检测到内部错误无法继续工作，请尝试重置系统；

提示：重置系统可排除部分异常。

如按上表操作无法排除故障，可拨打石头科技服务电话：400-900-1755
或扫描右方石头科技官方微信二维码联系客服



扫描二维码获取
更多信息或帮助

常见问题

问题类型	解决方法
无法开机	电池电量不足，请先靠上充电座充电后再使用； 电池温度过低或过高，请在0-40℃环境下使用。
无法充电	充电座未通电，请确认充电座电源线两头是否都已插好； 接触不良，请清理充电座弹片与主机充电触片； 请确认充电座指示灯是否亮起。
充电速度慢	在高温或低温环境下使用，为了延长电池使用寿命主机自动降低充电速度； 充电接触区域可能有脏污，请用干布清理该区域。
无法回充	充电座附近障碍物太多，请将充电座放到开阔区域； 主机距离充电座太远，请将主机放到充电座附近尝试。
行为异常	关机后重新开机。
清扫时有异响	主刷、边刷或主轮可能缠绕异物，请停机后清理。
清扫能力下降或出现掉灰	尘盒已满，请清理尘盒； 滤网已被堵塞，请清理滤网； 主刷被异物缠绕，请清理主刷。
无法连接WIFI	WIFI功能未激活，请重置WIFI后再次尝试； WIFI信号不好，请确保主机处于良好WIFI信号覆盖区内； WIFI连接异常，重置WIFI并下载最新手机客户端尝试再次连接； APP不支持当前型号的设备，请根据APP提示查看具体支持型号。

常见问题

问题类型	解决方法
定时清扫不生效	电量不足，剩余电量大于20%才会启动定时清扫。
一直在充电座是否耗电	主机一直在充电座时的耗电极低，有利于保持电池处于最佳性能。
前三次使用是否需要充电十六小时	锂电池随用随充无记忆效应，充满即用无须等待十六小时。
拖地模组不出水或出水量少	请检查水箱内是否有水；请调节拖地水量开关至大档；请清洗拖布；请更换滤芯；请按照说明书正确安装拖布。
拖地模组出水量太大	请确认水箱盖已安装到位；请调节拖地水量开关至小档；请确认滤芯已安装到位。
清扫中途电量不足回充但未续扫	请确认主机未处于勿扰模式下，该模式下不会续扫；手动回充或将主机放回充电座不会续扫。
局部清扫或移动位置后无法返回充电座	局部清扫或者远距离移动位置后机器人将重新生成地图，如充电座距离较远可能无法自动回充，请手动将主机放回充电座充电。

安全信息

使用限制

- 本产品仅限中国大陆地区销售和使用的，在港澳台及海外使用将无法体验App及智能音箱远程控制功能。
- 本产品仅用于家居环境的地面清洁，请勿用于室外（如开放式阳台）、非地面（如沙发）、商用或工业环境。
- 请勿在悬空环境（如复式楼层，开放式阳台，家具顶端）没有防护栏的前提下使用。
- 请勿在高于40℃、低于0℃或地面有任何液体及粘稠物的环境下使用。
- 使用前请先将家中地面线缆挂起，避免主机运行时拖拽线缆。
- 请收起地面上放置的易碎物品及杂物（如花瓶，塑料袋等）避免主机在运行中受阻或轻微碰撞时导致家中的贵重物品损坏。
- 请勿让身体、精神或感知能力有障碍的人（包括儿童）使用或操作本产品。
- 请勿让儿童将机器人当成玩具，主机工作时请监督儿童和宠物使其尽量远离。
- 请勿将主刷清理工具放置在儿童可触摸的区域。
- 请勿将任何物体（包括儿童，宠物）放置于静止或运动的主机上。
- 请勿在主机工作时，让人或宠物的肢体等部位靠近刷头旋转位置，避免产生伤害。
- 请勿用于清扫任何燃烧中的物体（如未熄灭的烟头）。
- 请勿用于清扫长毛地毯（部分深色地毯可能无法正常清扫）。
- 请勿让主机吸取硬物或尖锐物体（如装修废料，玻璃，铁钉等）。
- 请勿将激光测距传感器保护盖、主机上盖及碰撞缓冲器作为提手搬运机器。
- 请在关机或断电状态下清洁或维护主机及充电座。
- 请勿使用湿布或任何液体擦拭本产品任何位置。
- 请勿在地毯环境下使用拖地模组。
- 请依照说明书的指示使用本产品，因不当使用导致的任何损失和伤害，由用户自行承担。

安全信息

- 电池及充电**
- 请勿使用任何第三方电池、充电器或充电座。
 - 请勿私自拆解、修理或改装电池或充电座。
 - 请勿将充电座靠近热源放置(如暖气片)。
 - 请勿用湿布或湿手擦拭或清理充电座弹片。
 - 请勿随意抛弃废弃电池, 应交由专业回收机构处理。
 - 如电源线出现破皮或折断, 请立即停止使用, 请及时联系客服。
 - 如需运输产品, 请确保主机处于关机状态, 并建议使用原包装盒包装。
 - 如长时间不使用本产品, 请充满电后关闭主机并放置于阴凉干燥处, 至少每3个月充电一次避免电池出现过放。

激光安全信息 · 本产品激光测距传感器符合IEC 60825-1:2014的1类激光产品标准, 不会产生危险的激光辐射。

执行标准 · GB 4706.1-2005, GB 4706.7-2014, GB 4343.1-2018, GB 17625.1-2012

安全信息

石头扫地机器人产品性能故障表

石头扫地机器人产品性能故障表	
名称	性能故障
主机	说明书所列功能失效
	不开机
	主刷不工作、边刷不工作、风机不工作、主轮不工作
充电座	无法正常为主机供电
电源线	无法正常为充电座供电

石头扫地机器人

制 造 商: 北京石头世纪科技股份有限公司

产品型号: T60RR、T61RR、T65RR

地 址: 北京市海淀区黑泉路8号1幢康健宝盛广场C座六层
6016、6017、6018号

如需售后服务, 请访问石头科技官网: www.roborock.com

或拨打石头科技服务电话: 400-900-1755

或关注石头科技官方微信号: 石头科技roborock



石头官方微信