

石头扫拖机器人 T7S

使用说明书



使用产品前请仔细阅读本使用说明书，并妥善保存。

欢迎使用

感谢您选择石头。

本说明书将引导您全面了解和快速安装机器人，并详细提供了有关使用和维护的重要信息，以帮助您获得最佳的产品体验。

您在使用过程中如有任何问题，请拨打服务热线或联系微信官方服务号，石头技术支持专家将为您解答。

☎ 400-900-1755

👤 公众号：石头科技roborock

🌐 www.roborock.com



微信扫一扫，查看视频教程

* 产品以实物为准，具体细节可能与所示不同。

安全信息

使用限制

- 本产品仅限中国大陆地区销售和使用，在港澳台及海外使用将无法体验 APP 及智能音箱远程控制功能。
- 本产品仅用于家居环境的地面清洁，请勿用于室外（如开放式阳台）、非地面（如沙发）、商用或工业环境。
- 请勿在悬空环境（如复式楼层，开放式阳台，家具顶端）没有防护栏的前提下使用。
- 请勿在高于 40℃、低于 0℃ 或地面有任何液体及粘稠物的环境下使用。
- 使用前请先将家中地面线缆挂起，避免主机运行时拖拽线缆。
- 请收起地面上放置的易碎物品及杂物（如花瓶，塑料袋等）避免主机在运行中受阻或轻微碰撞时导致家中的贵重物品损坏。
- 请勿让身体、精神或感知能力有障碍的人（包括儿童）使用或操作本产品。
- 请勿让儿童将机器人当成玩具，主机工作时请监督儿童和宠物使其尽量远离。
- 请勿将任何物体（包括儿童，宠物）放置于静止或运动的主机上。
- 请勿在主机工作时，让人或宠物的肢体等部位靠近刷头旋转位置，避免产生伤害。
- 请勿用于清扫任何燃烧中的物体（如未熄灭的烟头）。
- 请勿用于清扫长毛地毯（部分深色地毯可能无法正常清扫）。
- 请勿让主机吸取硬物或尖锐物体（如装修废料，玻璃，铁钉等）。
- 请勿将激光测距传感器保护盖、主机上盖及碰撞缓冲器作为提手搬运机器。
- 请在关机或断电状态下清洁或维护主机及充电座。
- 请勿使用湿布或任何液体擦拭本产品任何位置。
- 请勿将手指放入机器人缝隙中，以免造成伤害。
- 请依照说明书的指示使用本产品，因不当使用导致的任何损失和伤害，由用户自行承担。

安全信息

电池及充电

- 请勿使用任何第三方电池、充电器或充电座。
- 本产品只能使用 CDZ13RR 充电座或者 AED00HRR 自动集尘充电座。
- 请勿私自拆解、修理或改装电池或充电座。
- 请勿将充电座靠近热源放置（如暖气片）。
- 请勿用湿布或湿手擦拭或清理充电座弹片。
- 请勿随意抛弃废弃电池，应交由专业回收机构处理。
- 如电源线出现破皮或折断，请立即停止使用，请及时联系客服。
- 如需运输产品，请确保主机处于关机状态，并建议使用原包装盒包装。
- 如长时间不使用本产品，请充满电后关闭主机并放置于阴凉干燥处，至少每 3 个月充电一次避免电池出现过放。

激光安全信息

- 本产品激光测距传感器符合 IEC 60825-1:2014 的 1 类激光产品标准，不会产生危险的激光辐射。

执行标准

- GB 4706.1-2005, GB 4706.7-2014, GB 4343.1-2018, GB 17625.1-2012

产品介绍

主机

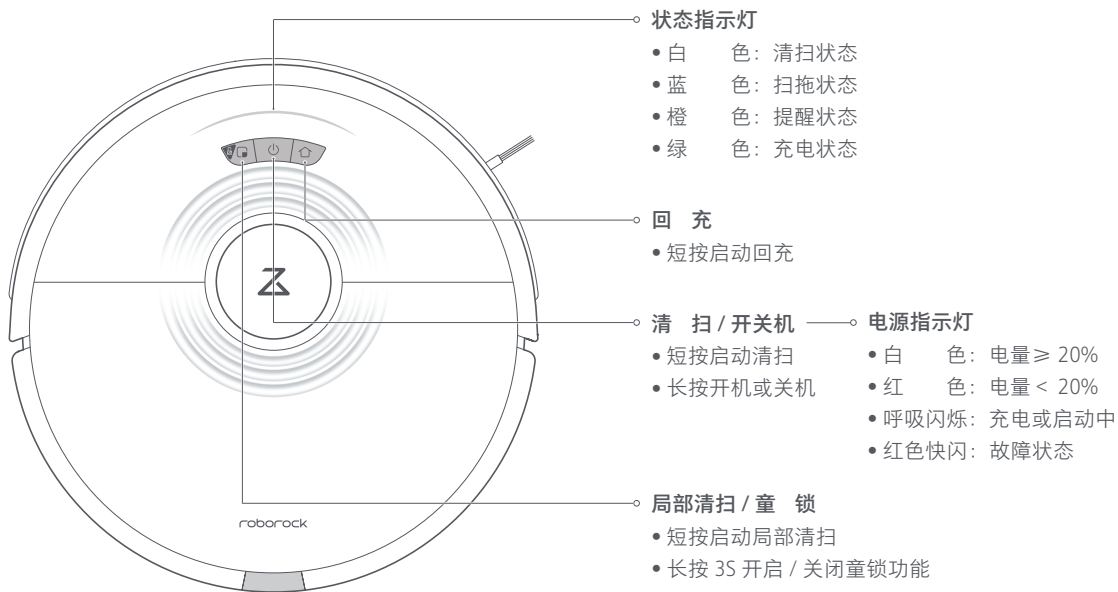

提示：在清扫或回充时按任意键暂停。

产品介绍

配件清单

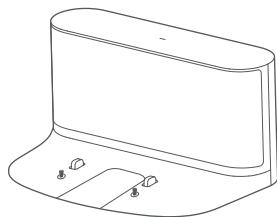

充电座

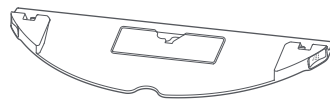

震动拖布支架

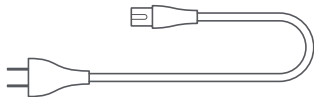

电源线



震动拖布

产品介绍

主机

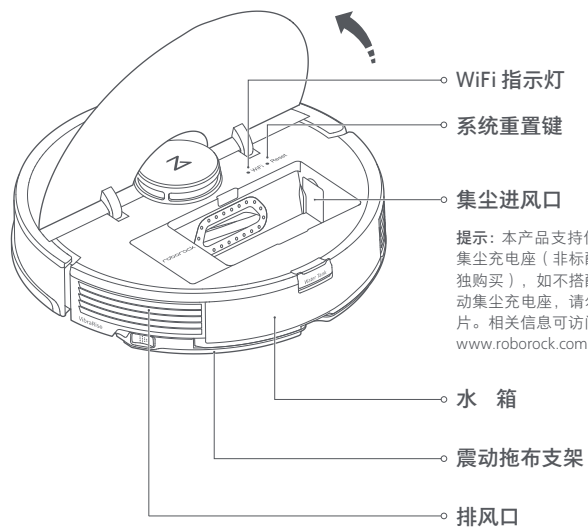

提示：本产品支持使用自动集尘充电座（非标配，需单独购买），如不搭配使用自动集尘充电座，请勿拆除挡片。相关信息可访问 www.roborock.com。

尘盒

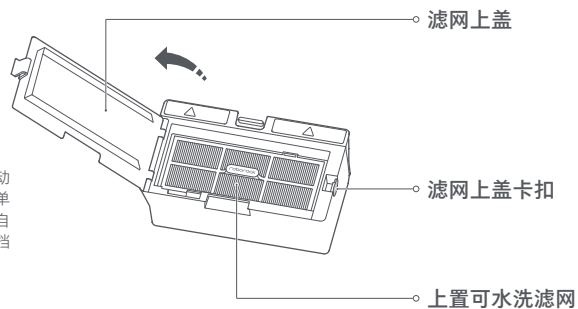

产品介绍

主机及传感器

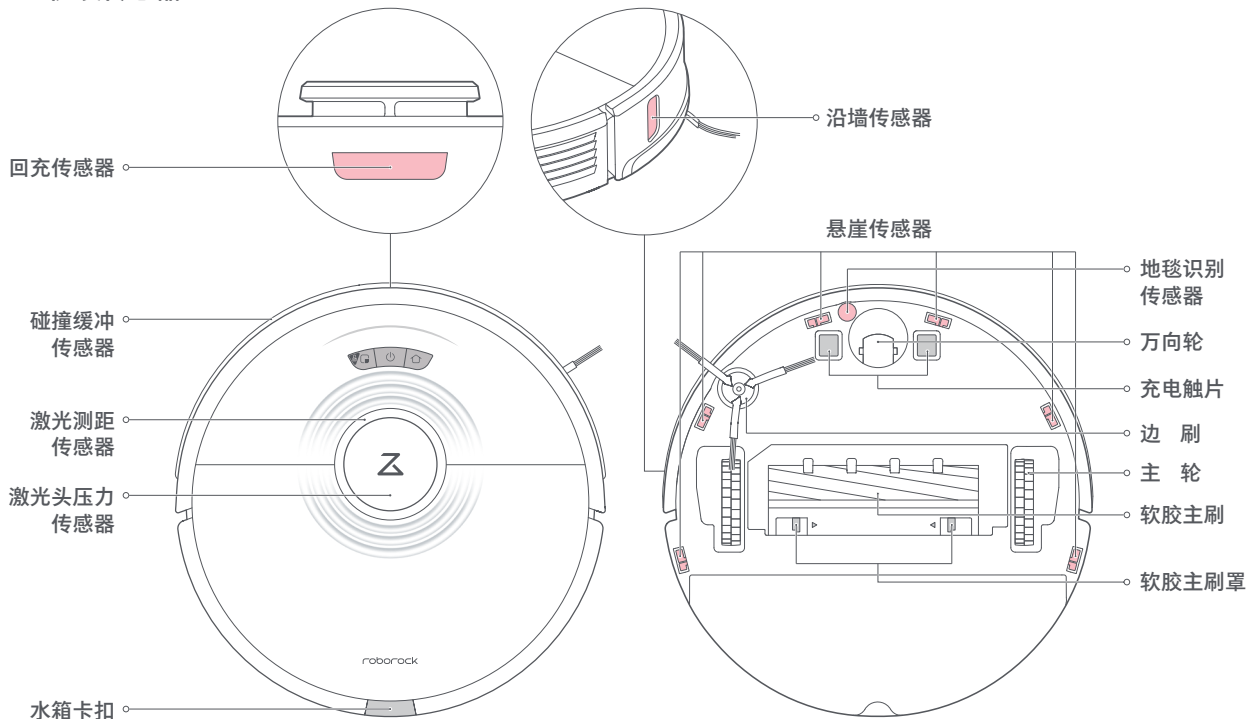

产品介绍

震动擦地模组

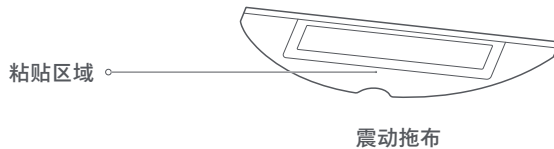
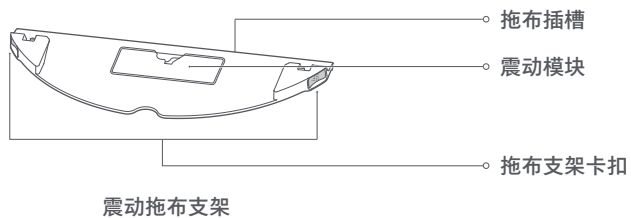
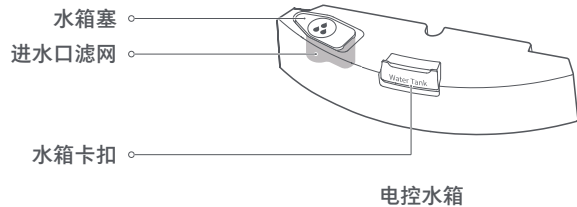

产品介绍

充电座

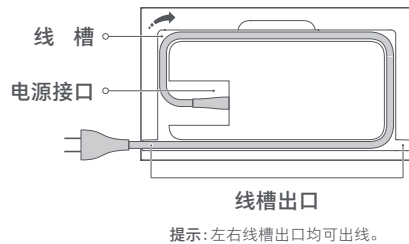
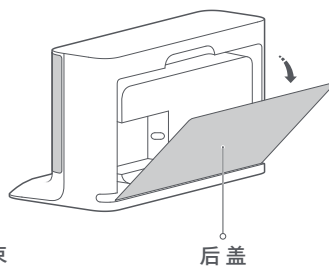
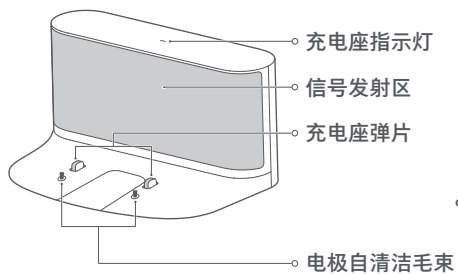

产品安装

特别提示

1. 请在启动前清理地上散落的线材和杂物，并移开易倒、易碎、贵重及可能造成危险的物品。避免被主机缠绕、卡住、拖拽或碰倒造成人身或财产损失。

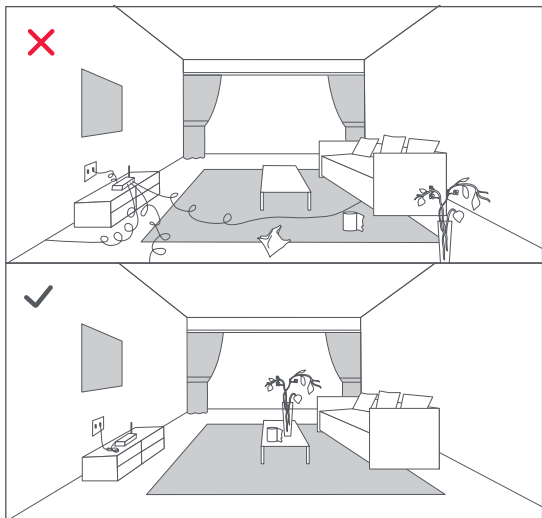

2. 如果在悬空环境下使用本产品，请务必使用牢固的物理屏障防止主机因意外掉落造成人身或财产损失。

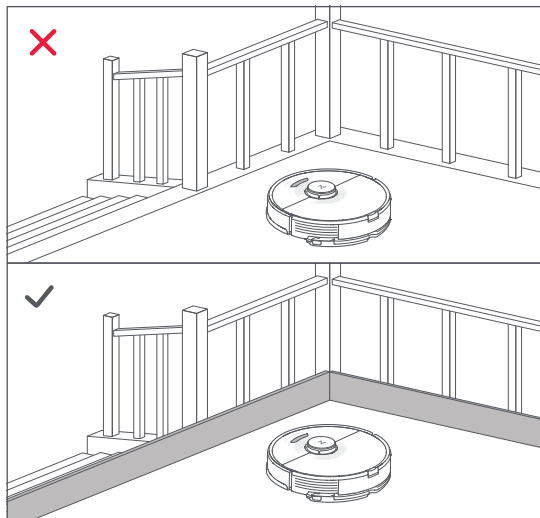

提示：

- 首次清扫过程中建议全程跟随主机，协助处理一些可能存在的小问题，处理后主机在以后的清扫便可顺利进行自主清扫。
- 如果某些区域不需要清扫或可能卡住主机，可在手机 APP 中设置软件禁区，阻挡主机进入上述区域。

产品安装

① 放置充电座

在水平地面靠墙放置充电座，将电源线连接至充电座，多余线材收入线槽。为了获得更好的手机 APP 使用体验，请将充电座放在 WiFi 覆盖范围内。

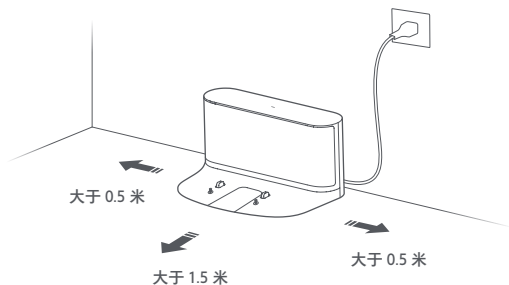

提示:

- 确保充电座两侧有 0.5 米以上、前方有 1.5 米以上空间。
- 电源线垂于地面可能被扫拖机器人拖拽，引起充电座移位或断电。
- 充电座指示灯通电时长亮，扫拖机器人充电时熄灭。
- 请勿将充电座放置于阳光直晒的地方或用任何物体遮挡信号发射区，否则可能会造成扫拖机器人无法自动返回充电座。

② 开机并充电

长按 \odot 键开机，等待电源指示灯长亮后将扫拖机器人靠上充电座充电。扫拖机器人内置高性能锂离子充电电池组，为维持电池性能，日常使用请将扫拖机器人保持充电状态。

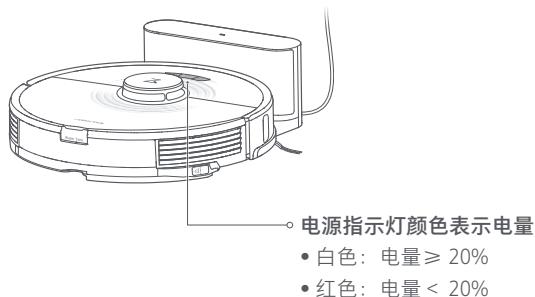

提示: 电量不足时可能无法开机，请将扫拖机器人直接靠上充电座。

产品安装

③ 使用拖地功能

提示：为获得更好的拖地效果，初次使用建议清扫三次后，再使用拖地功能。

1. 取下水箱

用手向下按住卡扣，向后拖动并移除水箱。

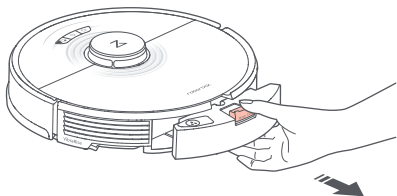

2. 水箱装水

打开水箱塞，装满自来水后塞回水箱塞。

提示：

- 使用非石头专用清洁剂或消毒剂可能会腐蚀水箱。
- 请勿装入热水，可能造成水箱变形。

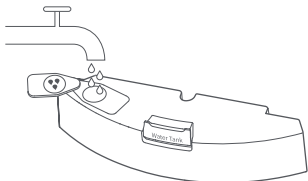

3. 装回水箱

听到“咔嗒”声即表示安装到位。

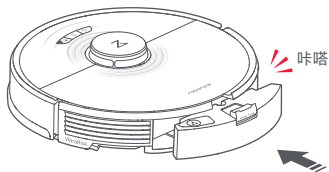

4. 安装拖布

将拖布润湿后拧干到不滴水，沿着拖布支架插槽处插入到底，并粘贴牢固。

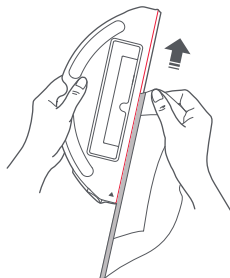

提示：请使用本机型专用拖布。

产品安装

5. 装入拖布支架

将震动拖布支架沿着扫拖机器人水箱下方对正平行推入，听到“咔嗒”音即表示安装到位。

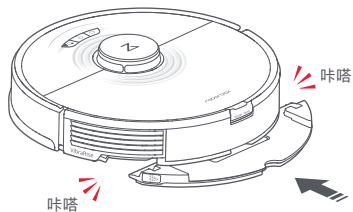

提示：建议 60 分钟清洗一次拖布，以保证出水速度和清洁效果。

6. 移除拖布支架

当扫拖机器人完成工作回到充电座以后，用手向内按住两侧卡扣，向后拖动并移除拖布支架。

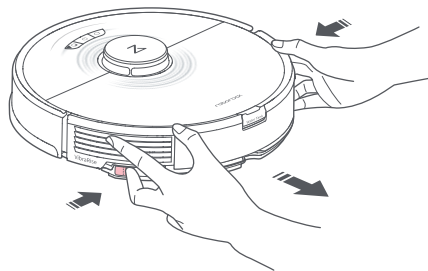

提示：

- 拖地完成，建议倒出水箱内余水并清洗拖布。
- 不使用拖地功能时，可保持水箱在位，只移除拖布支架即可。

⚠ 注意

请勿将手指放在拖布支架和水箱之间，以免受伤。

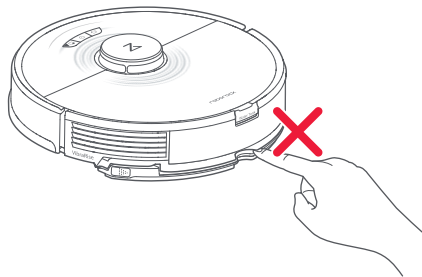

使用说明 (连接手机 APP)

本产品支持石头 APP 和米家 APP 操控，请根据需要选择。

① 下载 APP

在应用商店搜索“Roborock”或扫描下方二维码下载安装石头 APP。





在应用商店搜索“米家”或扫描下方二维码下载安装米家 APP。



使用说明 (连接手机 APP)

② 重置 WiFi

1. 打开机器人上盖露出 WiFi 指示灯。
2. 同时按住  键与  键直到语音提示“重置 WiFi，进入配网模式”，并等待 WiFi 指示灯开始慢闪，表示扫拖机器人已进入配网模式。

提示：当路由器修改配置、遗忘密码或其他原因导致手机无法连接扫拖机器人时，可以在重置 WiFi 进入配网模式后重新添加设备。

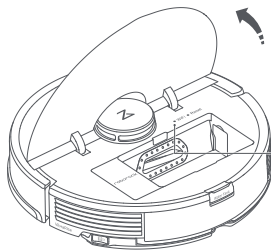

WiFi 指示灯

- 熄灭：WiFi 功能未激活
- 慢闪：等待连接
- 快闪：正在连接
- 长亮：WiFi 已连接

③ 添加设备

打开手机 APP 首页，点击页面右上角“+”，根据提示添加您的设备。

提示：

- 由于手机 APP 的升级与更新，实际操作可能与以上描述略有差异，请按照手机 APP 内引导进行操作。
- WiFi 无线连接仅支持 2.4GHz 频段的网络，暂不支持 5GHz 频段。
- 扫拖机器人处于等待连接状态超过 1 小时后，将自动关闭 WiFi 功能。如需再次连接，请重置 WiFi 后联网。

使用说明

开机 / 关机

长按 \odot 键开机，电源指示灯点亮，扫拖机器人进入待命状态。

长按 \odot 键关机，本次清扫结束。

提示：扫拖机器人在充电中无法关机。

启动清扫

短按 \odot 键扫拖机器人将按扫描生成的地图动态规划清扫路线，采用先沿墙后 Z 字形填充的方式逐一完成各分区的清扫，有序高效覆盖。

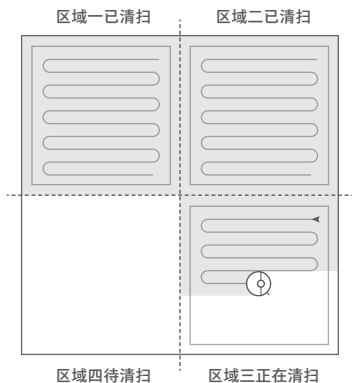

提示：

- 若电量过低请先充电再启动清扫。
- 清扫前请将地上的各类线材（包括充电座的电源线）和贵重物品整理好，避免扫拖机器人清扫时拖拽引起电器断电、损坏物品或线材。
- 清扫时间小于 10 分钟，将默认清扫两次。
- 清扫过程中电量不足时，主机将自动返回充电座充电，电量充足后自动回到中断处继续清扫。
- 安装拖布支架后，扫拖机器人将默认收起拖布支架清扫地毯，可以在手机 APP 中选择避开地毯。

模式设置

使用手机 APP，根据需要调节清扫吸力和擦地强度。

使用说明

局部清扫

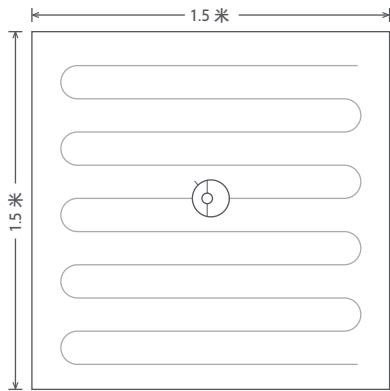

短按  键启动局部清扫。

清扫范围：扫拖机器人为中心 1.5 米 × 1.5 米的方形区域。



提示：清扫结束后扫拖机器人会自动返回起点位置，进入待命状态。

暂停

扫拖机器人工作中，水箱需要中途加水或清洗抹布时可按任意键暂停，按  键继续清扫，按  键将返回充电座。

提示：暂停时将扫拖机器人靠上充电座充电，将结束本次清扫。

休眠

扫拖机器人超过 10 分钟无操作，自动进入休眠状态，电源指示灯若干秒闪烁一次。按任意键即可唤醒。

提示：

- 扫拖机器人充电时不会进入休眠。
- 休眠时间超过 12 小时自动关机。

勿扰模式

出厂默认开启时间段为 22:00-08:00。可使用手机 APP 修改勿扰时间段或关闭。

勿扰时间段内，扫拖机器人不会自动续扫及主动播放语音，电源指示灯亮度降低。

童锁

童锁开启时，机器人静止状态下所有按键均被锁定。机器人清扫或回充状态下，可按任意键使其暂停。

使用说明

充电

清扫结束后，扫拖机器人会自动返回充电座充电。

暂停状态下，短按  键启动回充。

充电时，电源指示灯呼吸闪烁。

提示：如扫拖机器人未找到充电座将自动返回起点位置，请手动将扫拖机器人放回充电座充电。

故障状态

电源指示灯红色快闪并语音提示，解决方法请参阅“故障排除”。

提示：

- 故障状态下 10 分钟无操作，扫拖机器人自动休眠。
- 故障状态下扫拖机器人靠上充电座充电，将结束本次清扫。

重置系统

当按键无响应或无法关机时，请尝试重置系统，扫拖机器人将自动重启。

提示：重置系统后定时清扫和 WiFi 等相关设置将恢复到出厂状态。

恢复出厂设置

如重置系统后仍无法正常使用，请在开机状态下按住  键的同时按一次系统重置键直到语音提示“开始恢复初始版本”，扫拖机器人将恢复到出厂状态。

选区清扫

扫拖机器人将按手机 APP 上选择的区域进行清扫。

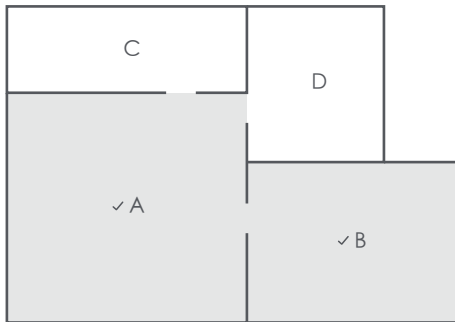

提示：

- 使用此功能前需在手机 APP 中打开地图保存功能并完成首次清扫建图。
- 开始清扫后，主机可能会进入所选区域外，请注意清理所选区域周围地面障碍物，此区域并不能起到安全隔离的作用。

划区清扫

扫拖机器人将按手机 APP 上框选的区域进行清扫。

提示：开始清扫后，主机可能会进入所划区域外，请注意清理所划区域周围地面障碍物，此区域并不能起到安全隔离的作用。

使用说明

定时清扫

定时清扫设置生效后，扫拖机器人将在指定时间自动开始清扫，工作结束后自动返回充电座。

扫拖禁区 / 虚拟墙 / 拖地禁区

设置生效后，扫拖机器人在清扫和扫拖时将不会进入隔离区域进行清扫。

拖地禁区在安装拖布支架后生效。

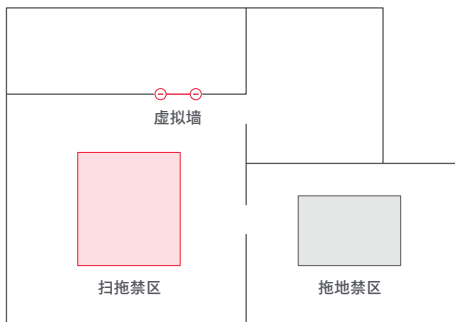

提示：

- 使用此功能前需在手机 APP 中打开地图保存功能。
- 此功能仅可用于划分清扫区域，禁止用于阻挡危险区域。
- 搬动扫拖机器人或家中环境发生明显变化可能会导致地图失效，虚拟墙 / 禁区丢失。

固件升级

使用手机 APP 可以升级主机固件，升级前请保持扫地机在充电状态，电量大于 20%，固件升级时电源指示灯为白色快闪。

APP 更多功能

实时地图更新	地毯增压模式
清扫记录查看	耗材计时
个性语音包	定位机器人
机器人状态查看	地图管理

提示：因 APP 持续开发升级，功能和细节可能有细微调整，请以实际版本为准。

日常维护和保养频率

为使扫地机保持最佳使用性能，建议参考下表进行日常维护：

部 件	维护频率	更换频率	维护方法
万向轮	按需清理	/	用小螺丝刀等工具撬出轮轴，冲洗晾干后装回压紧
软胶主刷	每 2 周清理	每 6-12 个月	按解锁标志方向旋转并取下软胶主刷盖卡扣，清除缠绕的脏物后按锁定方向装回
边 刷	每 1 个月清理	每 3-6 个月	用适合的螺丝刀拧出螺丝钉，清除缠绕的脏物后装回锁紧
上置可水洗滤网	每 2 周清理	每 6-12 个月	取出后反复冲洗将污垢轻敲出来，务必晾晒干燥（≥ 24H）
震动拖布	每次使用后	每 3-6 个月	移除拖布支架，并取下拖布清洗
充电触片	每 1 个月清理	/	用柔软干布擦拭
充电座充电弹片	每 1 个月清理	/	用柔软干布擦拭
回充传感器	每 1 个月清理	/	用柔软干布擦拭
悬崖传感器	每 1 个月清理	/	用柔软干布擦拭
地毯识别传感器	每 1 个月清理	/	用柔软干布擦拭
主 轮	每 1 个月擦拭	/	用柔软干布擦拭

提示：更换频率可能因实际情况而定，如出现异常磨损，应更换零件。

日常维护

软胶主刷

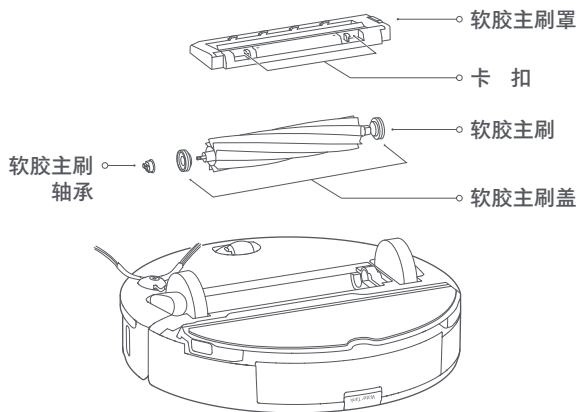

1. 翻转扫拖机器人，压下卡扣取下软胶主刷罩。

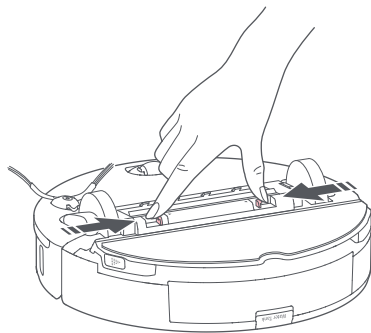

2. 取出软胶主刷，拔出软胶主刷轴承。

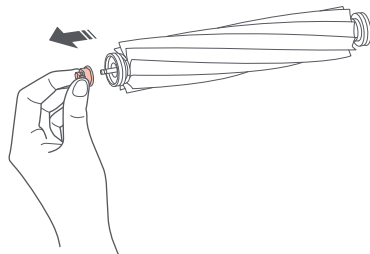

日常维护

- 按解锁标志方向旋转并取下软胶主刷盖卡扣。清理完毕按锁定方向装回。

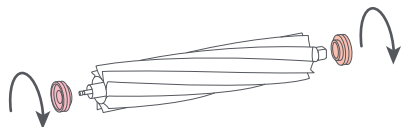

- 清除软胶主刷两端缠绕的毛发或脏物后，将软胶主刷装回扫拖机器人，并压紧软胶主刷罩固定卡扣。

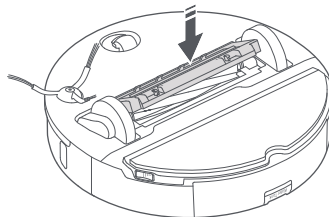
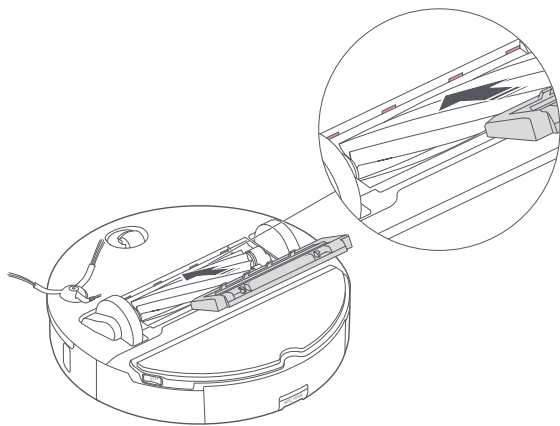

提示：

- 软胶主刷脏污建议用湿布擦拭。如果浸水，务必晾干防止暴晒。
- 请勿使用具有腐蚀性的清洁剂或消毒剂清洗软胶主刷。

边刷

- 拆下边刷固定螺丝。
- 清理边刷后装回并锁紧螺丝。

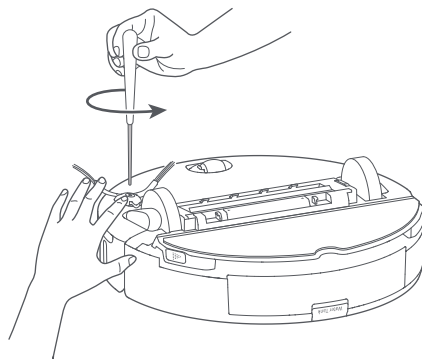

日常维护

万向轮

1. 借助小螺丝刀等工具撬出轮轴，拔出轮体。

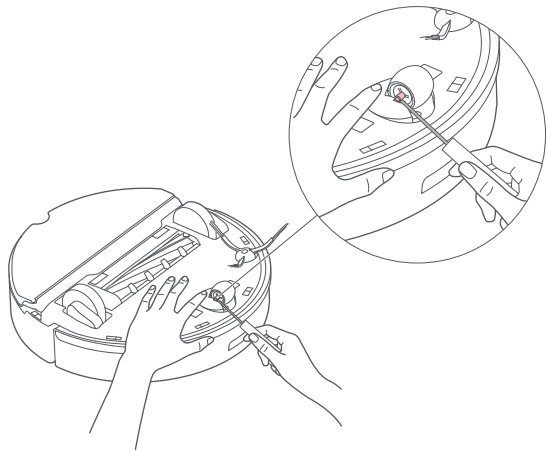

提示：万向轮支架不可取出。

2. 冲洗轮体和轮轴上的毛发或脏物。

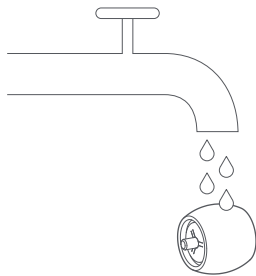

3. 晾干后装回轮体并压紧。

日常维护

主 轮

用柔软干布擦拭清理主轮。

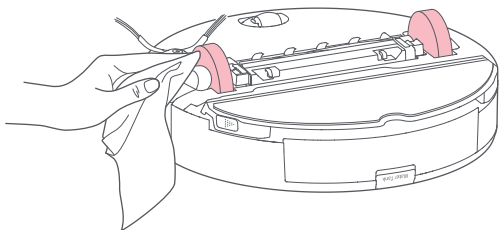

尘 盒

1 打开扫拖机器人上盖，取出尘盒。

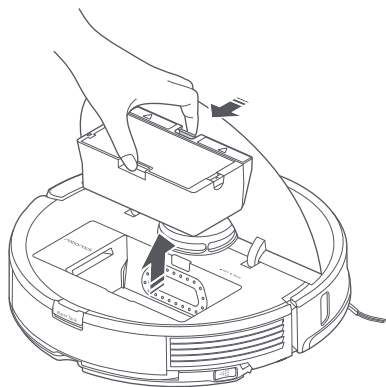

日常维护

尘盒

2. 打开尘盒盖并倾倒垃圾。

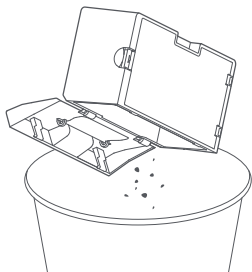
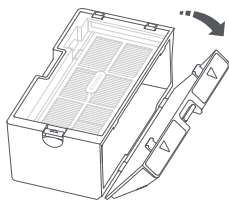

3. 尘盒中注入清水后关闭尘盒盖，左右摇晃尘盒，倒出脏水。

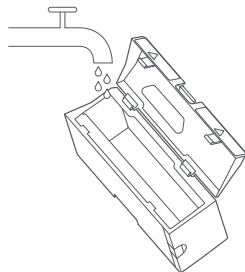

提示：用清水清洗，不要添加任何洗涤剂，否则可能造成滤网堵塞。

4. 晾干尘盒及可水洗滤网。

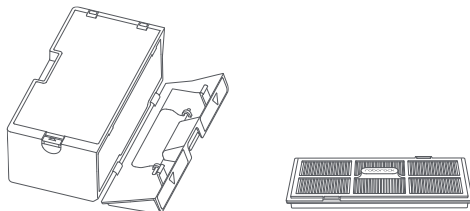

日常维护

上置可水洗滤网

1. 打开滤网上盖，取出滤网。

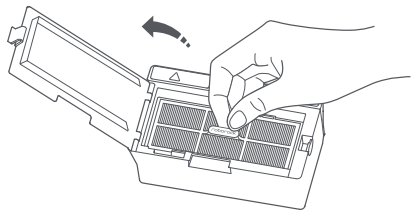

2. 反复冲洗并将污垢轻敲出来，直至干净为止。

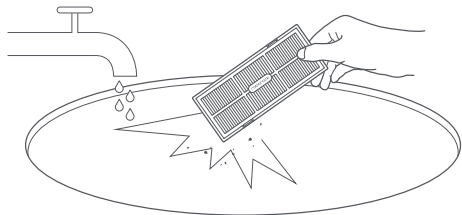

提示：禁止用手、刷子或者尖锐物触碰滤网表面，以免损伤滤网。

3. 晾晒滤网到干透，并装回使用。

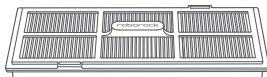

提示：建议两个滤网轮换使用。

日常维护

水箱

1. 打开水箱塞并注水。

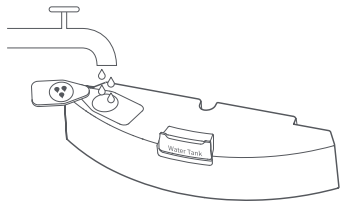

2. 合上水箱塞后轻轻晃动水箱。

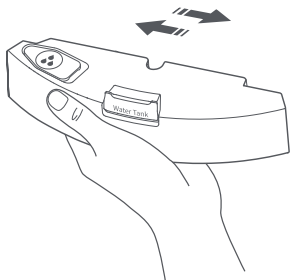

3. 按图示方法可以快速倒出水箱余水。

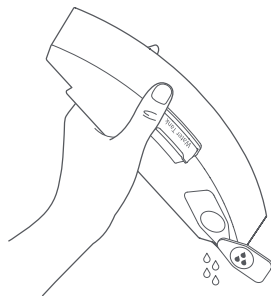

日常维护

震动拖布

1. 从拖布支架上移除震动拖布。

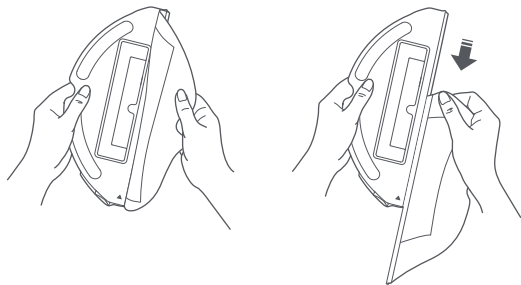

2. 清洗震动拖布并晾晒。

提示：如震动拖布较脏，会影响拖地效果，请清洗后再使用。

主机传感器

用柔软干布擦拭主机各传感器，包括：

1. 扫拖机器人前端的回充传感器。
2. 扫拖机器人右侧的沿墙传感器。
3. 扫拖机器人底部的地毯识别传感器。
4. 扫拖机器人底部的六个悬崖传感器。

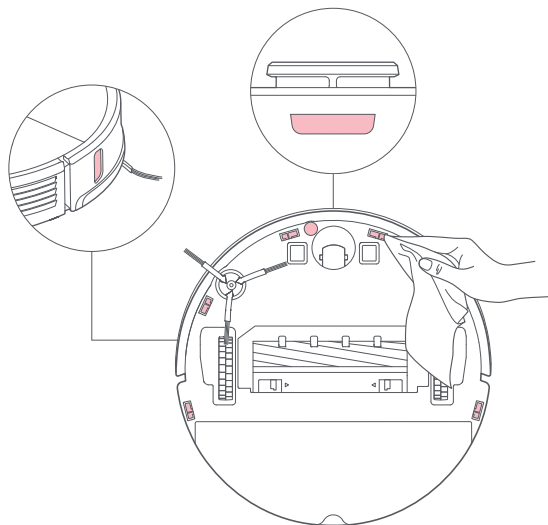

日常维护

充电接触区

用柔软干布擦拭清理充电座弹片和充电触片。

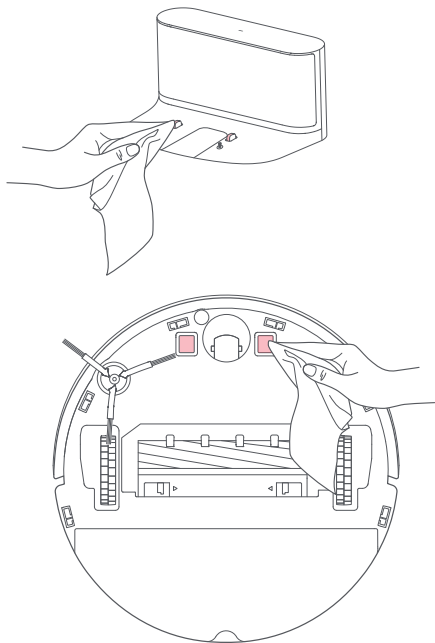

电 池

扫拖机器人内置高性能锂离子充电电池组，为维持电池性能，日常使用请将扫拖机器人保持充电状态。

提示：如长时间不使用请关机存放，至少每三个月充电一次避免电池因过放受损。

基本参数

主 机	
产品名称	机器人吸尘器
产品型号	A14*0RR
外形尺寸	353 × 350 × 96.5mm
电 池	14.4V/5200mAh 锂电池
产品重量	约 4.7kg
无线连接	WiFi 智能快连
额定电压	14.4V ~
额定功率	68W
充电时间	<6 小时

提示：型号核准代码在主机标签上标注。

产品型号: A14*0RR (*代表 0-9), 各型号之间外观颜色不同。

充电座	
产品型号	CDZ13RR
外形尺寸	151 × 130 × 98mm
额定功率	28W
额定输入	100-240V~
额定输出	20V ~ 1.2A
额定频率	50-60Hz

自动集尘充电座	
产品型号	AED00HRR
外形尺寸	457 × 310 × 381mm
额定功率	1000W
额定输入	220V-240V~
额定输出	20V ~ 1.2A
额定频率	50-60Hz

产品中有害物质的名称及含量

部件名称	有害物质					
	铅 (Pb)	汞 (Hg)	镉 (Cd)	六价铬 (Cr(VI))	多溴联苯 (PBB)	多溴二联苯 (PBDE)
电路板	×	○	○	○	○	○
金属件	×	○	○	○	○	○
塑胶件	○	○	○	○	○	○
电 池	×	○	○	○	○	○
线 缆	○	○	○	○	○	○
连接器	○	○	○	○	○	○

本表格依据 SJ/T11364 的规定编制。
 ○ 表示该有害物质在该部件所有均质材料中的含量均在 GB/T26572 规定的限量要求以下。
 × 表示该有害物质至少在该部件的某一均质材料中的含量超出 GB/T26572 规定的限量要求。



某些部件也可能有环保使用期限标识，其环保使用年限以标识内的数字为准。

环保说明

取下电池步骤 *下述信息仅在丢弃本扫拖机器人时适用，并非日常操作说明

本产品内置的锂离子电池所含的化学物质可能会对环境造成污染，在报废之前请将其拆下，并交由专业的电池回收站进行集中处置。

1. 让扫拖机器人在不接触充电座的情况下运行至无法清扫的低电量状态。
2. 将扫拖机器人关机。
3. 将扫拖机器人电池盖板螺丝卸下。
4. 取下电池盖板。
5. 按下卡扣拔出电池的连接器插头并取下电池。

提示：

- 拆卸电池时请确保电量用尽并在断开充电座的情况下操作。
- 请将整个电池组一起拆卸，请勿损坏电池组外壳，以免造成短路或者危险物质泄漏。
- 如果电池有渗出物并不慎接触到，请用大量清水冲洗并及时就医。

故障排除

当扫拖机器人运行中出现异常时，电源指示灯红色快闪并语音提示，请参阅下表以解决故障。

故障提示	解决方法
错误 1：请拨动激光头确认无遮挡或卡住。	激光测距传感器被遮挡或者被异物卡住，请清除遮挡物或异物；如无法清除，请移动主机到新位置启动。
错误 2：请清理并轻拍碰撞缓冲器。	碰撞缓冲器被卡住，请多次轻拍排除异物；如无异物，请移动到新位置启动。
错误 3：请将主机移到新位置启动。	轮子悬空，请移动到新位置启动。
错误 4：请擦拭悬崖传感器并远离悬崖后启动。	主机悬空，请移动到新位置启动；悬崖传感器太脏也可能导致该故障，请擦拭悬崖传感器。
错误 5：请取下主刷及轴承并清理。	主刷可能缠绕异物，请取下主刷及轴承并清理。
错误 6：请拆卸并清理边刷。	边刷可能缠绕异物，请拆卸边刷并清理。
错误 7：请检查主轮是否卡入异物并移到新位置启动。	主轮可能缠绕异物，请清理后重新启动。
错误 8：请清除主机周围障碍物。	主机可能被卡住，请清除主机周围障碍物。
错误 9：请装回尘盒及滤网。	请装回尘盒及滤网，并确认滤网及尘盒安装到位；如已安装到位仍然报错，请尝试更换滤网。

故障排除

当扫拖机器人运行中出现异常时，电源指示灯红色快闪并语音提示，请参阅下表以解决故障。

故障提示	解决方法
错误 12：电量过低，请充电。	电量不足，请先充电再使用。
错误 13：充电异常，请尝试清理充电接触区域。	请用干布擦拭主机充电触片及充电座充电弹片。
错误 14：电池异常。	电池温度过高或者温度过低，请等待电池温度正常再使用。
错误 15：请擦拭沿墙传感器。	沿墙传感器被灰尘遮挡，请擦拭沿墙传感器。
错误 16：请将主机放置到水平地面启动。	启动时检测到主机倾斜，请将主机放到水平地面重新启动。
错误 17：边刷模组异常，请尝试重置系统。	边刷模组无法正常工作，请尝试重置系统。
错误 18：吸尘风机异常，请尝试重置系统。	吸尘风机无法正常工作，请尝试重置系统。
错误 21：请确认激光头上盖未被压住。	激光头压力传感器被压住或卡住，请移动到新位置启动。
错误 22：请擦拭回充传感器。	回充传感器被灰尘遮挡，请擦拭回充传感器。
错误 23：请清理充电座信号发射区。	充电座被灰尘或异物遮挡，请移除。
错误 27：请检查震动擦地模组是否卡入异物并移到新位置启动。	震动擦地模组可能卡入异物，请清理后移到新位置启动。

故障排除

当扫拖机器人运行中出现异常时，电源指示灯红色快闪并语音提示，请参阅下表以解决故障。

故障提示	解决方法
错误 28：请将主机搬离地毯后启动。	主机可能在地毯上，请将主机搬离地毯； 若主机不在地毯上，请擦拭地毯识别传感器后启动。
请确认滤网已晾干或清理滤网。	滤网未干透，请晾晒至少 24 小时； 滤网可能被堵塞，请清理滤网；如无法解决请更换滤网。
检测到禁区或虚拟墙，请将主机搬离此区域。	请删除虚拟墙禁区或将主机搬离此区域后启动。
发现地毯无法跨越，请将主机移到地毯另一侧启动。	扫拖模式中，发现新地毯主机无法跨越，请将主机移到地毯另一侧启动。
内部错误，请尝试重置系统。	检测到内部错误无法继续工作，请尝试重置系统。

提示：重置系统可排除部分异常。

如按上表操作无法排除故障
可拨打石头科技服务电话：400-900-1755
或扫描右方石头科技官方微信二维码联系客服



常见问题

问题类型	解决方法
无法开机	电池电量不足，请先靠上充电座充电后再使用； 电池温度过低或过高，请在 0-40℃ 环境下使用。
无法充电	充电座未通电，请确认充电座电源线两头是否都已插好； 接触不良，请清理充电座弹片与主机充电触片； 请确认充电座指示灯是否亮起。
充电速度慢	在高温或低温环境下使用，为了延长电池使用寿命主机自动降低充电速度； 充电接触区域可能有脏污，请用干布清理该区域。
无法回充	充电座附近障碍物太多，请将充电座放到开阔区域； 主机距离充电座太远，请将主机放到充电座附近尝试。
行为异常	关机后重新开机。
清扫时有异响	主刷、边刷或主轮可能缠绕异物，请停机后清理； 万向轮清扫中进灰或被缠绕，建议使用螺丝刀撬出并冲洗干净，具体参看第 23 页； 震动擦地模组异常，请检查震动擦地模组是否卡入异物。
无法连接 WiFi	WiFi 功能未激活，请重置 WiFi 后再次尝试； WiFi 信号不好，请确保主机处于良好 WiFi 信号覆盖区内； WiFi 连接异常，重置 WiFi 并下载最新手机客户端尝试再次连接； APP 不支持当前型号的设备，请根据 APP 提示查看具体支持型号； WiFi 突然无法连接，怀疑家庭路由器有设置错误，可及时联系石头客服帮助排查。

常见问题

问题类型	解决方法
清扫能力下降或出现掉灰	尘盒已满，请清理尘盒； 滤网已被堵塞，请清理滤网； 主刷被异物缠绕，请清理主刷。
定时清扫不生效	使扫拖机器人保持充电状态，剩余电量大于 20% 才会启动定时清扫。
一直在充电座是否耗电	主机一直在充电座时的耗电极低，有利于保持电池处于最佳性能。
前三次使用是否需要充电十六小时	锂电池随用随充无记忆效应，充满即用无须等待十六小时。
拖地模组不出水或出水量少	请按照说明书正确安装水箱、拖布支架和拖布，并检查水箱内是否有水。
清扫中途电量不足回充但未续扫	请确认主机未处于勿扰模式下，该模式下不会续扫； 手动回充或将主机放回充电座不会续扫。
局部清扫或移动位置后无法返回充电座	局部清扫或者远距离移动位置后机器人将重新生成地图，如充电座距离较远可能无法自动回充，请手动将主机放回充电座充电。
扫拖机器人突然出现漏扫	怀疑沿墙传感器或悬崖传感器已脏污，建议使用柔软干布擦拭干净。
水箱加水过慢	可能滤网堵塞，需要清理注水口滤网。

石头扫拖机器人 T7S 三包凭证

石头科技严格依据《中华人民共和国消费者权益保护法》、《中华人民共和国产品质量法》实行售后三包服务, 内容如下:

退换货政策

1. 七天退货

自签收次日起 7 日内, 在保证产品(含包装和附件)完好不影响二次销售前提下, 可申请无理由退货, 运费由用户自行承担;

自签收次日起 7 日内, 本产品出现《石头扫拖机器人产品性能故障表》所列情况, 经由石头科技售后服务中心检测确定为产品性能故障问题, 用户可以选择质量退货, 运费由石头科技承担。

2. 十五天质量问题换货

自签收次日起 15 日内, 本产品出现《石头扫拖机器人产品性能故障表》所列情况, 经由石头科技售后服务中心检测确定为产品性能故障问题, 可免费享受换货服务, 运费由石头科技承担。

保修政策

自签收次日起 15 日后, 且在保修期限内, 本产品出现《石头扫拖机器人产品性能故障表》所列情况, 经由石头科技售后服务中心检测确定为产品性能故障问题, 可免费享受维修服务, 运费由石头科技承担。

整机及各零部件保修期限如下:

类型	保修内容	保修期限
整机	主机(包含内置锂电池); 充电座; 电源线	2 年
配件	水箱; 震动拖布支架	1 年

注: 随机耗材无保修期(软胶主刷、边刷、软胶主刷罩、滤芯、拖布)。

以下情况, 石头科技将不能为您的机器提供免费保修服务, 但可实行收费维修:

1. 未经石头科技授权的机构、人员对产品进行了维修、检验、拆机等操作;
2. 未按照本产品说明书使用, 导致误用、碰撞、疏忽、进液、事故、改动、不正确使用非本产品配件, 或撕毁、涂改标贴、防伪标记等人为操作失误、过错;
3. 正常的磨损, 及损耗件(如轮胎磨损、外壳划伤等);
4. 因不可抗力造成的损坏;
5. 已超过保修有效期限(付费购买的配件自签收之日起三个月内提供免费保修服务);
6. 不符合《石头扫拖机器人产品性能故障表》所列的情况;
7. 因人为原因导致本产品及其配件产生《石头扫拖机器人产品性能故障表》所列情况。



石头扫拖机器人产品性能故障表

名称	性能故障
主机	说明书所列功能失效；不开机；不充电；软胶主刷不工作、边刷不工作、风机不工作、主轮不工作、升降震动模块不工作
充电座	无法正常为主机供电
电源线	无法正常为充电座供电

提示

1. 因运输过程中需使用包装箱保证产品运输安全，建议您自签收之日起至少保留包装箱 30 天；
2. 本产品仅限中国大陆地区（不含港澳台地区）销售，故本产品的售后服务和保修条例仅适用和提供于中国大陆地区用户（不含港澳台地区）。

产品保修卡

用户姓名：	产品名称及型号：
联系电话：	产品序列号：
通讯地址：	产品购买日期：

维修记录

	维修日期	故障描述及更换配件	维修中心	维修工程师
1				
2				



官方网站: <http://www.roborock.com>

服务电话: 400-900-1755

制 造 商: 北京石头世纪科技股份有限公司

地 址: 北京市海淀区黑泉路 8 号 1 幢康健宝盛广场 C 座六层 6016、6017、6018 号

