



石头扫地机器人使用说明书

使用产品前请仔细阅读本使用说明书，并妥善保管

欢迎使用

感谢选择石头扫地机器人。

它是一台聪明的路径规划式扫拖一体机器人，拥有高精度激光测距传感器，能实时构建房间地图，规划扫拖路径，完成全覆盖、有规律、高效率的清扫工作。清扫方面采用先扫后拖的深度清洁方式。拥有2000Pa超强吸力吸尘，植物仿生湿拖系统除污，同时具备多种传感器和超强越障能力，轻松适应复杂的家居环境。清扫完成后自动回充，全程无需人为干预。

你还可以通过“米家”APP实时查看机器人清扫地图及运行状态，自定义清扫区域和清扫时间，随时进行远程操控。

实用的科技让生活更自由。从现在开始，摆脱琐碎的家务，尽情享受生活。

祝使用愉快！



扫描二维码获取
更多信息或帮助

产品介绍

主机

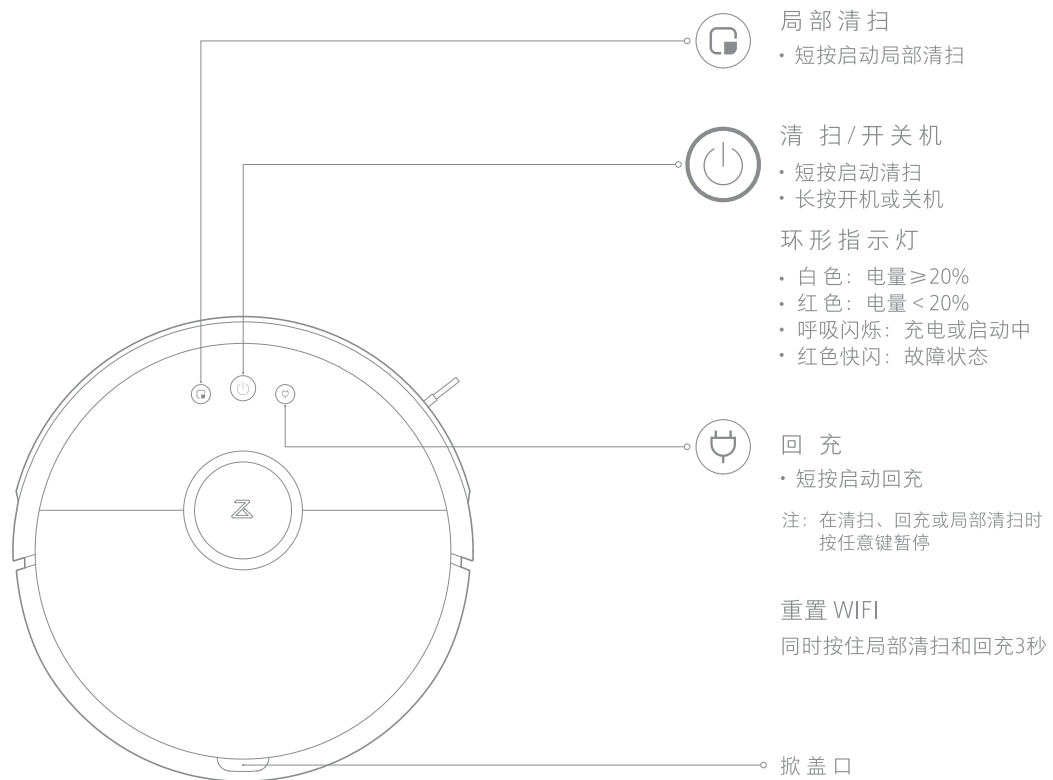

产品介绍

配件清单



水箱



拖布

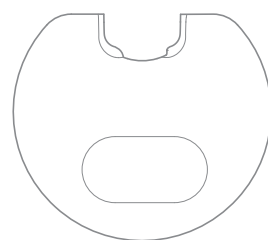

防水垫

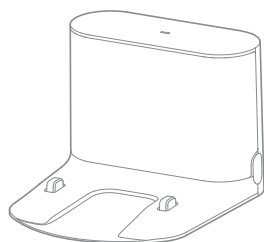

充电座

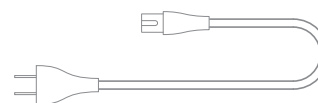

电源线

产品介绍

尘盒

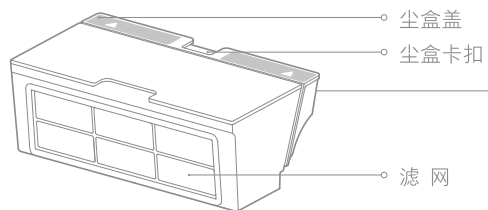

主机

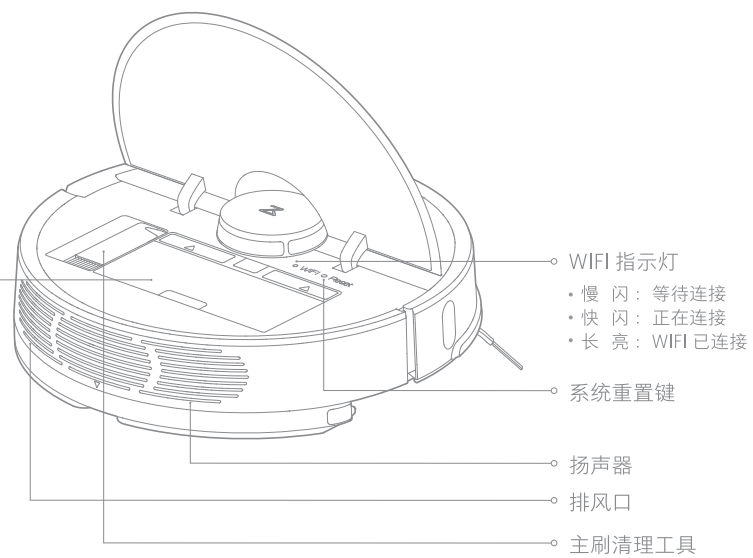

产品介绍

主机及传感器

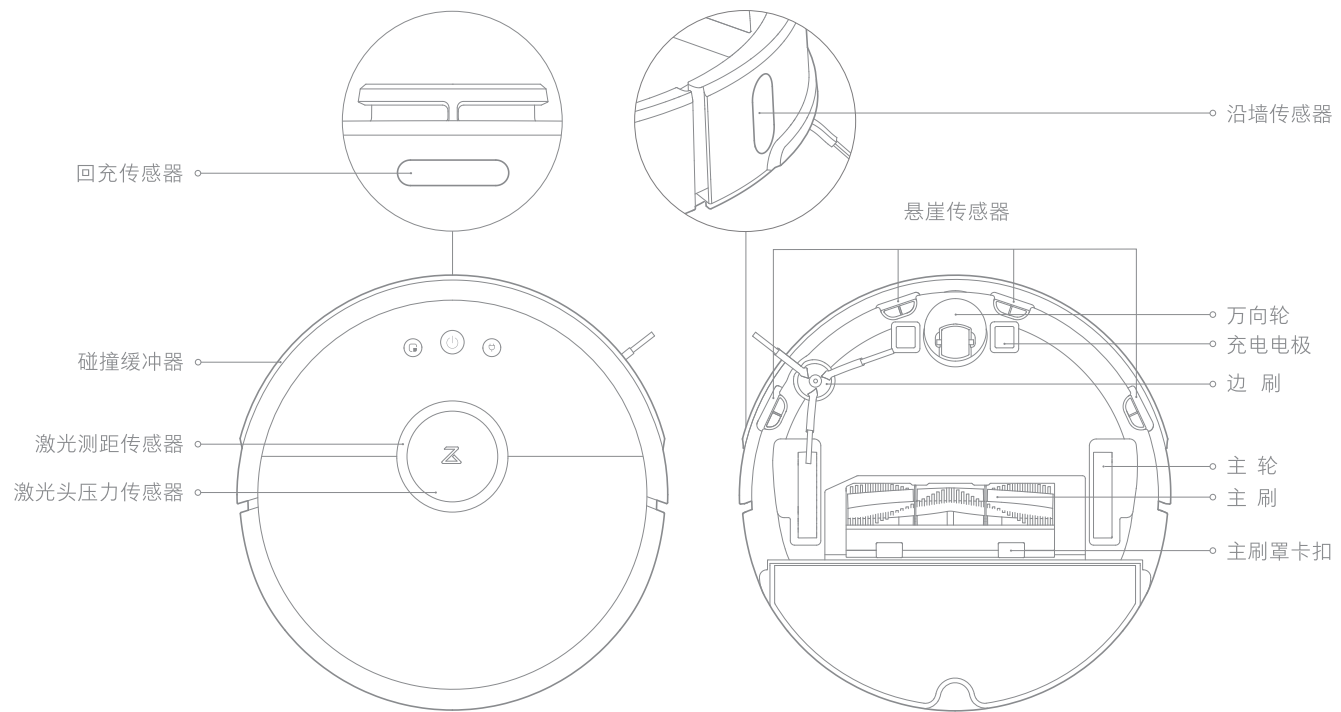

产品介绍

拖地模组



充电座

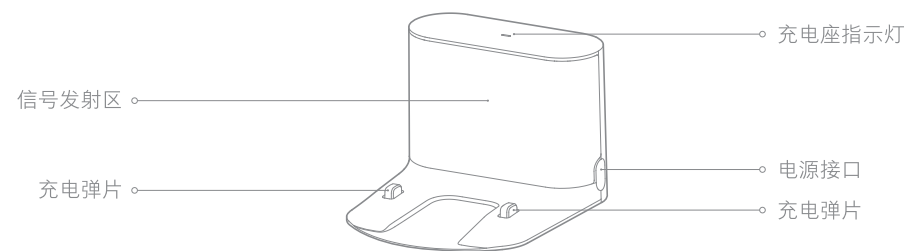

安装

1 将充电座卡入防水垫凹槽内，并安装牢固

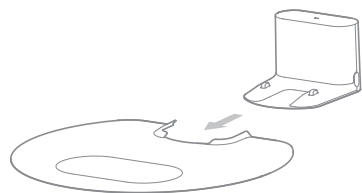

2 在水平地面靠墙放置充电座，连接电源

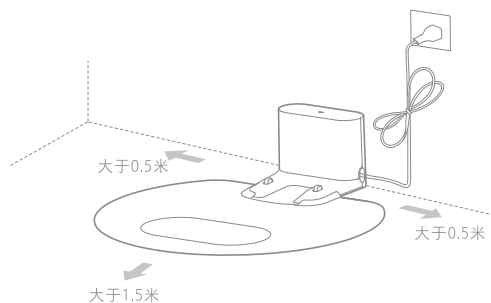

注:

- 确保充电座两侧有0.5米以上、前方有1.5米以上空间
- 电源线垂于地面可能被主机拖拽，引起充电座移位或断电
- 充电座指示灯通电时长亮，充电时熄灭

3 开机并充电

长按  键开机，等待环形指示灯长亮后将主机靠上充电座充电

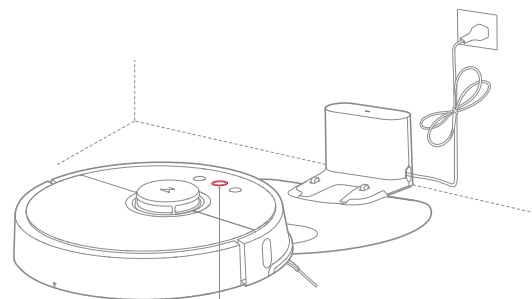

电源环形指示灯颜色表示电量

- 白色：电量 $\geq 20\%$
- 红色：电量 $< 20\%$

注：电量不足时可能无法开机，请将主机直接靠上充电座

4 连接手机客户端（本步骤可跳过）

安 装

快速设置

本产品兼容米家智能平台，可通过“米家”APP操控，支持MIUI系统，可与其他米家智能产品互联互通

① 下载APP

在应用商店搜索“米家”或扫描以下二维码下载安装米家APP



② 添加设备

打开米家APP“我的设备”页，在页面右上角点击“+”添加设备，添加成功后即可在“我的设备”列表找到此设备

③ 购买更多

购买更多智能产品及品质好物请下载米家有品APP



安装

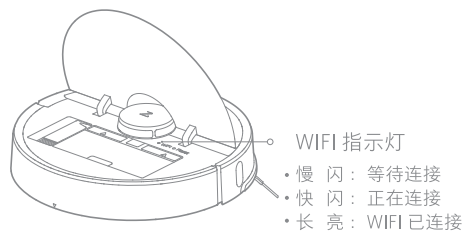

注：手机连接不上机器人时，请参阅“使用说明”—“重置WiFi”操作

5 安装拖地模组

- ① 安装拖布：将拖布润湿后拧干到不滴水，沿着水箱插槽处插入到底，并粘贴牢固

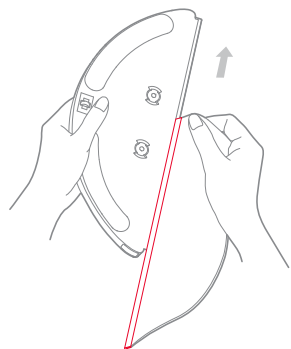

注：如有地毯请使用虚拟墙阻挡

- ② 水箱装水：打开水箱盖，装满自来水后塞回水箱盖

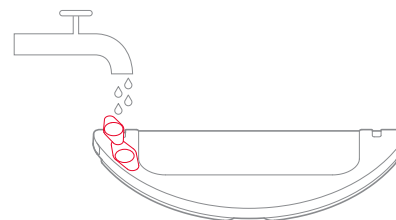

注：部分地板清洁剂或消毒液会导致水箱滤芯堵塞，请谨慎使用

- ③ 装入模组：沿着主机后部和拖地模组上的对齐标志平行推入，听到“咔嚓”音即表示安装到位。

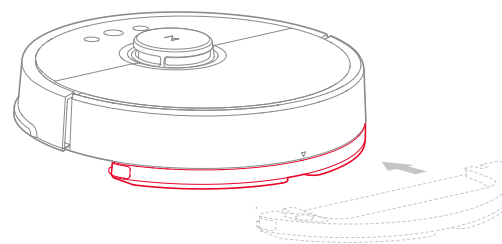

注：为获得更好的拖地效果，建议清扫三次后，再安装拖地模组使用

安 装

6 启动清扫

当主机环形指示灯由白色呼吸闪烁变为长亮时，表示充电完成，短按 \odot 键或者使用手机客户端启动清扫

注：建议每30分钟清洗一次拖布，以保证出水速度和清洁效果

7 移除拖地模组

当主机完成工作回到充电座以后，用手向内按住两侧卡扣，向后拖动并移除拖地模组

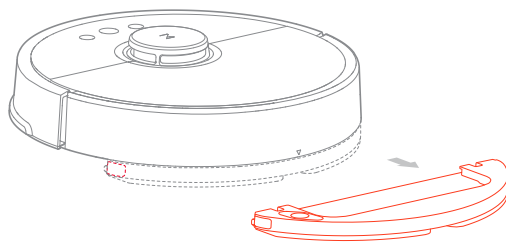

注：

- 不使用时请移除拖地模组，倒出水箱内余水并清洗拖布，避免生霉或产生异味
- 木质地板上放置充电座，务必搭配防水垫使用，避免地板浸水

使用说明

开 机 / 关 机

长按 \odot 键开机，环形指示灯点亮，主机进入待命。当主机处于静止时，长按 \odot 键关机，关机后本次清扫结束

注：主机在充电中无法关机

清 扫

短按 \odot 键启动清扫（清扫方式见右图）

清扫时按任意键暂停

注：

- 如电量过低将无法启动清扫，请先充电再启动清扫
- 当清扫过程中电量不足时，主机将自动返回充电座充电，电量充足后自动回到中断处继续清扫
- 请在清扫前将地上的各类线材（包括充电座的电源线）整理好，避免主机清扫时拖拽引起电器断电、损坏物品或线材
- 如完成清扫时间小于10分钟，将默认清扫两次

充 电

自动方式：清扫结束后，主机会自动返回充电座充电

手动方式：暂停状态下，短按 \odot 键启动回充

主机充电时环形指示灯呼吸闪烁

注：如主机未找到充电座将自动返回起点位置，请手动将主机放回充电座充电

使用说明

清扫方式

启动后，主机将扫描生成地图并智能分区，在分区内采用先沿墙清扫，后Z字形填充的方式规划清扫路径，逐一完成各分区的清扫，有序高效且全覆盖无遗漏，清扫结束后主机自动返回充电座充电

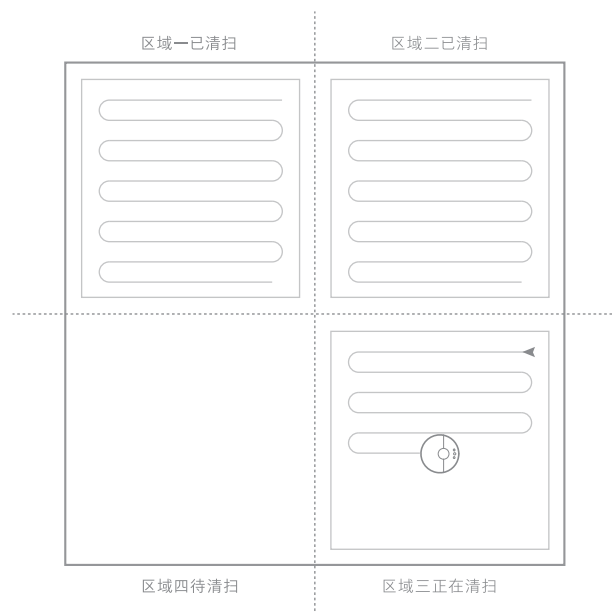

局部清扫

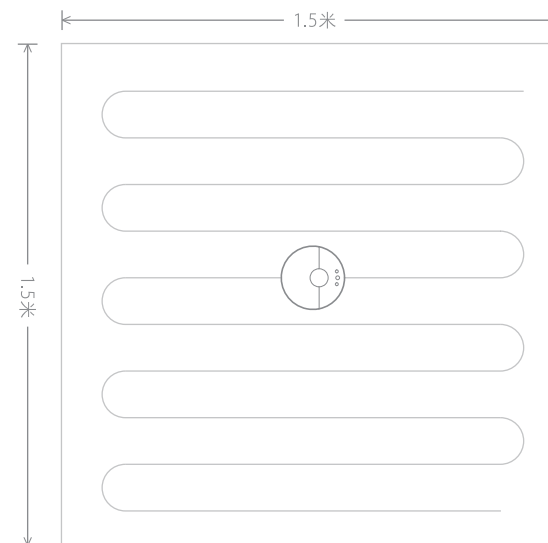

主机待命或暂停时，短按局部清扫键启动局部清扫，该模式用于清扫以机器为中心1.5 × 1.5米的方形区域，清扫结束后主机自动返回起点位置，并停止工作

注：暂停时启动局部清扫将结束本次清扫



使用说明

暂停

当主机处于运行状态时,按任意键暂停
按  键继续清扫,按  键将回到充电座并结束本次清扫
注:暂停时将主机靠上充电座充电,将结束本次清扫

中途水箱加水或清洗拖布

主机在清扫过程中如果需要加水或清洗拖布,请先按任意键暂停后移除拖地模组,加水或拖布清洗完毕后,装回拖地模组并按  键继续工作

故障状态

当主机运行中出现异常时,环形指示灯红色快闪并语音提示,解决方法请参阅“故障排除”

注:

- 故障状态下10分钟无操作,主机自动休眠
- 故障状态下主机靠上充电座充电,将结束本次清扫

休眠

超过10分钟无操作,主机会自动进入休眠状态,休眠状态下环形指示灯若干秒闪烁一次

休眠状态下按任意键即可唤醒主机

注:

- 主机在充电座上充电时不会进入休眠
- 休眠时间超过12小时自动关机

定时清扫

使用手机客户端可设置定时清扫时间,主机将在指定时间自动开始清扫,并在清扫结束后自动返回充电座充电

重置 WIFI

当路由器修改配置、忘记密码或其他原因导致手机无法连接主机时,请打开上盖露出WIFI指示灯,同时按住  键与  键直到语音提示“重置WIFI”,等待WIFI指示灯重新开始慢闪表示重置成功

划区清扫

使用手机APP可设置划区清扫功能,主机将按手机上规划的区域进行清扫

指哪去哪

使用手机APP可在地图上指定目标点,主机将自动规划路线到达指定地点

使用说明

清扫模式

使用手机客户端可以选择安静、标准、强力及MAX模式，默认为标准模式

勿扰模式

在勿扰时间段内，主机不会自动续扫及主动播放语音，环形指示灯亮度降低。勿扰模式出厂默认开启，开启时间段为22:00 - 08:00。可以使用手机客户端关闭勿扰模式或修改勿扰时间段

虚拟墙 *非标配，如需要购买请访问www.roborock.com
可使用虚拟墙以隔离不希望被清扫的区域（如有水的卫生间或者有可能卡住主机的地方），在不希望主机进入清扫的区域，沿着入口处平铺贴好虚拟墙

注：请将虚拟墙固定于地面防止脱离，否则影响虚拟墙使用效果

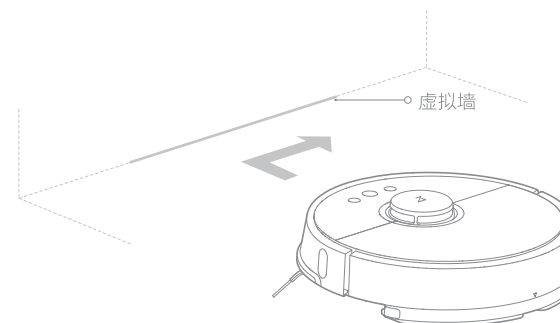

注：请在主机运行同一平面布置虚拟墙

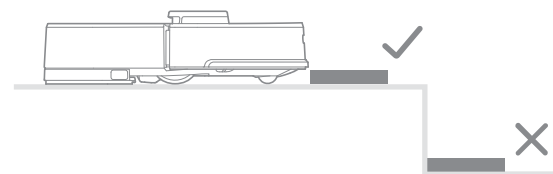

使用说明

充电座

在水平地面靠墙放置充电座, 保证充电座两侧有0.5米以上空间, 前方有1.5米以上空间, 将插头连接电源插座。为了获得更好的手机客户端使用体验, 请将充电座放在Wi-Fi覆盖范围内

注: 请勿将充电座放置于阳光直晒的地方或用任何物体遮挡充电座识别区, 否则可能会造成主机无法自动返回充电座

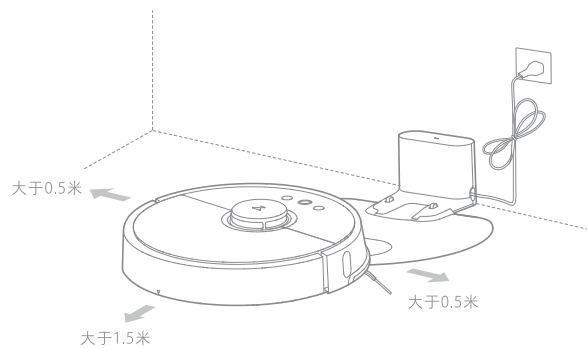

日常维护

主刷 *建议每周清理

1. 翻转机器压下卡扣取下主刷罩
2. 向上取出主刷并清理主刷轴承
3. 用配套主刷清理工具割断主刷上缠绕的毛发
4. 装回主刷并压紧主刷罩固定卡扣

注: 建议6-12个月更换主刷, 以保证清扫效果

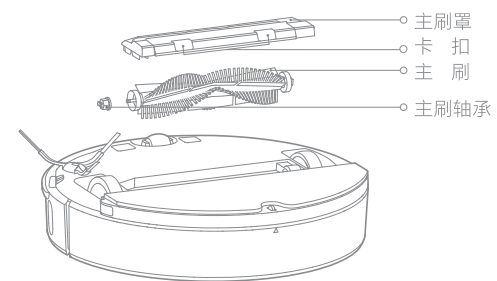

日常维护

主刷清理工具使用方法

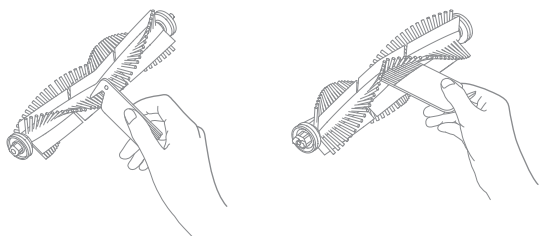

2. 从尘盒箭头位置打开尘盒盖并向下倒出垃圾

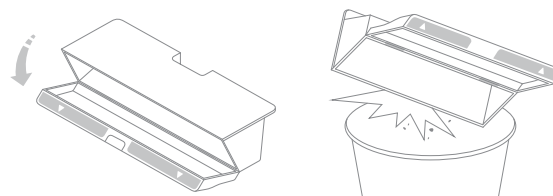

尘盒及滤网 *建议每周清理

1. 掀开主机上盖, 按住尘盒卡扣向上取出尘盒

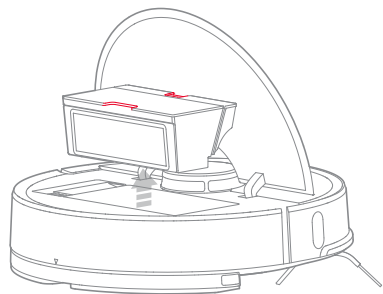

清洗可水洗滤网 *建议每两周清理

1. 从尘盒箭头位置打开尘盒盖

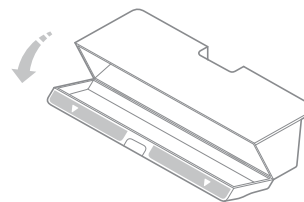

日常维护

2. 向尘盒中注入清水后关闭尘盒盖,左右摇晃尘盒,倒出脏水

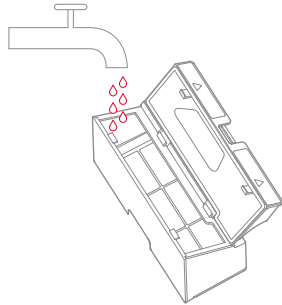

注: 请用清水清洗, 不要添加任何洗涤剂

3. 拆下滤网, 用水冲洗

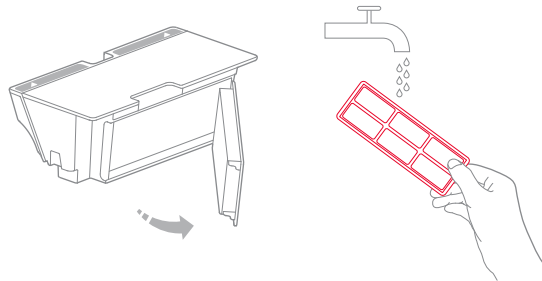

注: 禁止用手、刷子或者尖锐物触碰滤网表面, 以免损伤滤网

4. 反复冲洗并拍打滤网边框, 将污垢轻敲出来, 直至干净为止

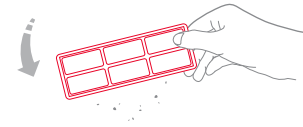

5. 晾晒滤网到干透后方可装回使用

注:

- 请务必晾干后再使用(至少晾晒24小时)
- 建议两个滤网轮换使用

边刷 *建议每月清理

1. 翻转机器拆下边刷固定螺丝
2. 取下并清理边刷
3. 装回并锁紧螺丝

注: 建议每3-6个月更换边刷, 以保证清扫效果

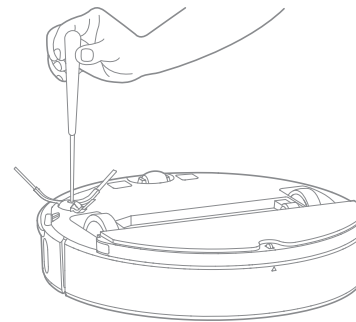

日常维护

电池

主机内置高性能锂离子充电电池组，为维持电池性能，日常使用请将主机保持充电状态

注：如长时间不使用请关机存放，至少每三个月充电一次避免电池因过放受损

拖布 *建议每次清理

1. 从拖地模组上移除拖布

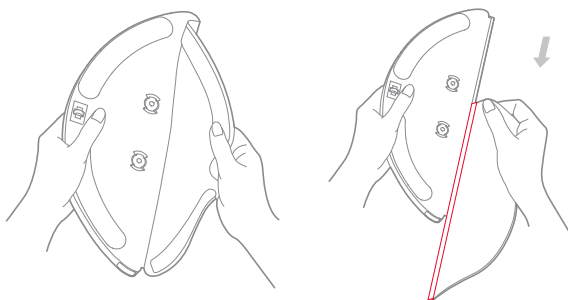

2. 清洗拖布并晾晒

注：

- 请务必取下拖布清洗，避免脏水倒灌堵塞滤芯
- 如拖布过脏，会影响拖地效果，请先清洗后再使用
- 建议3-6个月更换拖布，以保证清扫效果

滤芯组件 *建议1-3个月更换

1. 用手指沿缺口处移除左右两个旧滤芯组件
2. 装入新滤芯组件，并确认安装到位

注：根据各地水质和使用频率等情况，建议1-3个月更换滤芯组件，以保证清扫效果

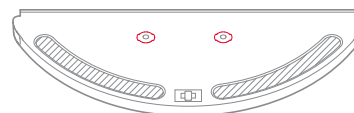

万向轮 *建议每月清理

1. 翻转机器向上拔出万向轮
2. 清理轮体和轮轴上的毛发和脏物
3. 重新装回轮体并压紧

注：可使用自来水冲洗，晾干后装回

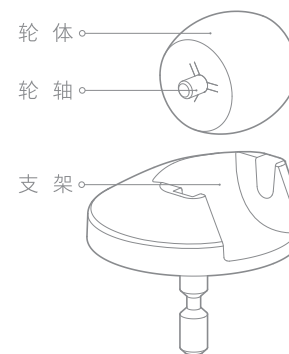

日常维护

主机传感器

用柔软干布擦拭清理主机各传感器，包括：

1. 主机底部的四个悬崖传感器
2. 主机右侧的沿墙传感器
3. 主机底部的充电触片

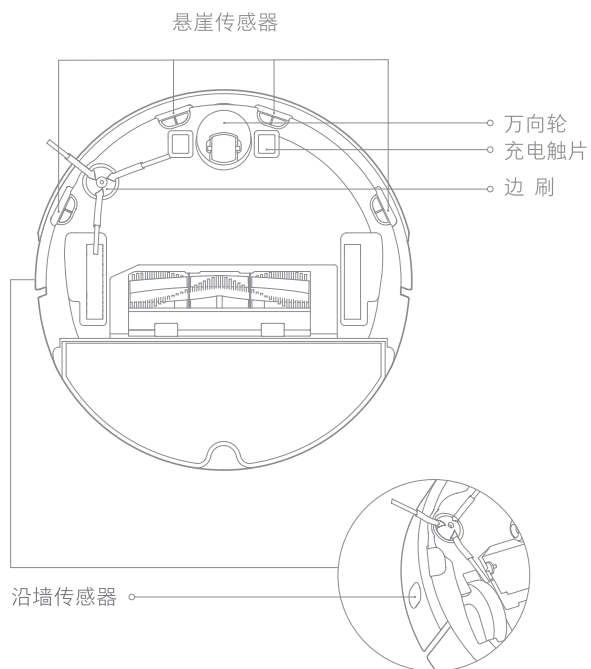

充电座 *建议每月清理

用柔软干布擦拭充电座充电弹片

固件升级

使用手机客户端可以升级主机固件，升级前请连接充电座并保证电量大于20%

固件升级时环形指示灯为白色快闪

重置系统

当按键无响应或无法关机时，请尝试重置系统，按下系统重置键（详见第3页），主机将自动重启

⚠ 重置系统将定时清扫模式和WIFI等相关设置重置

恢复出厂设置

如重置系统后仍无法正常使用，请在开机状态下按住  键同时按一次系统重置键直到语音提示“开始恢复初始版本”，主机将恢复到出厂状态

基本参数

主机

名称	参数
外形尺寸	353×350×96.5mm
电 池	14.4V/5200mAh锂电池
产品重量	约3.5kg
无线连接	WiFi智能快连
额定电压	14.4V 三
额定功率	58W

充电座

名称	参数
外形尺寸	151×130×98mm
额定功率	42W
额定输入	100~240V~
额定输出	20V 三 1.8A
额定频率	50/60Hz

产品中有害物质的名称及含量

部件名称	有害物质					
	铅 (Pb)	汞 (Hg)	镉 (Cd)	六价铬 (Cr(VI))	多溴联苯 (PBB)	多溴二苯醚 (PBDE)
电路板	×	○	○	○	○	○
金属件	×	○	○	○	○	○
壳 体	○	○	○	○	○	○
电 池	○	○	○	○	○	○
其他部件	○	○	○	○	○	○

本表格依据SJ/T 11364的规定编制。
 ○ 表示该有害物质在该部件所有均质材料中的含量均在GB/T 26572规定的限量要求以下。
 × 表示该有害物质至少在该部件的某一均质材料中的含量超出GB/T 26572规定的限量要求。



故障排除

当主机运行中出现异常时, 环形指示灯红色快闪并语音提示, 请参阅下表以解决故障

故障提示	解决方法
错误 1: 请拨动橙色激光头确认无遮挡或卡住	激光测距传感器被遮挡或者被异物卡住, 请清除遮挡物或异物; 如无法清除, 请移动主机到新位置启动;
错误 2: 请清理并轻拍碰撞缓冲器	碰撞缓冲器被卡住, 请多次轻拍排除异物; 如无异物, 请移动到新位置启动;
错误 3: 请将主机移到新位置启动	轮子悬空, 请移动到新位置启动;
错误 4: 请擦拭悬崖传感器并远离悬崖后启动	主机悬空, 请移动到新位置启动; 悬崖传感器太脏也可能导致该故障, 请擦拭悬崖传感器排除;
错误 5: 请取下主刷清理刷毛及轴承	主刷可能缠绕异物, 请取下主刷及轴承并清理;
错误 6: 请拆卸并清理边刷	边刷可能缠绕异物, 请拆卸边刷并清理;
错误 7: 请检查主轮是否卡入异物并移到新位置启动	主轮可能缠绕异物, 请清理后重新启动;
错误 8: 请清除主机周围障碍物	主机可能被卡住或困住了, 请清除主机周围障碍物;
错误 9: 请装回尘盒及滤网	请装回尘盒及滤网, 并确认滤网及尘盒安装到位; 如已安装到位仍然报错, 请尝试更换滤网;
错误10: 请确认滤网已晾干或清理滤网	滤网未干透, 请晾晒至少24小时; 滤网可能被堵塞, 请清理滤网; 如无法解决请更换滤网;
错误11: 检测到强磁场, 请远离虚拟墙启动	启动时主机太靠近虚拟墙, 请移动到新位置启动;

故障排除

错误12: 电量过低, 请充电	电量不足, 请先充电再使用;
错误13: 充电异常, 请尝试清理充电接触区域	请用干布擦拭主机充电触片及充电座充电弹片;
错误14: 电池异常	电池温度过高或者温度过低, 请等待电池温度正常再使用;
错误15: 请擦拭沿墙传感器	沿墙传感器被灰尘遮挡, 请擦拭沿墙传感器;
错误16: 请将主机放置到水平地面启动	启动时检测到主机倾斜, 请将主机放到水平地面重新启动;
错误17: 边刷模组异常, 请尝试重置系统	边刷模组无法正常工作, 请尝试重置系统;
错误18: 吸尘风机异常, 请尝试重置系统	吸尘风机无法正常工作, 请尝试重置系统;
错误21: 激光头上盖被卡住, 请移除	激光头压力传感器被压住或卡住, 请移动到新位置启动;
错误22: 请擦拭回充传感器	回充传感器被灰尘遮挡, 请擦拭回充传感器;
错误23: 请清理充电座信号发射区	充电座被灰尘或异物遮挡, 请移除;
内部错误, 请尝试重置系统	检测到内部错误无法继续工作, 请尝试重置系统;

注: 重置系统可排除部分异常

如按上表操作无法排除故障, 可拨打石头科技服务电话: 400-900-1755
或扫描下方二维码官方微信二维码联系客服



扫描二维码获取
更多信息或帮助

常见问题

问题类型	解决方法
无法开机	电池电量不足, 请先靠上充电座充电后再使用; 电池温度过低或过高, 请在0-40℃环境下使用
无法充电	充电座未通电, 请确认充电座电源线两头是否都已插好; 接触不良, 请清理充电座弹片与主机充电触片; 请确认充电座指示灯是否亮起
充电速度慢	在高温或低温环境下使用, 为了延长电池使用寿命主机自动降低充电速度; 充电接触区域可能有脏污, 请用干布清理该区域
无法回充	充电座附近障碍物太多, 请将充电座放到开阔区域; 主机距离充电座太远, 请将主机放到充电座附近尝试
行为异常	关机后重新开机
清扫时有异响	主刷、边刷或主轮可能缠绕异物, 请停机后清理
清扫能力下降或出现掉灰	尘盒已满, 请清理尘盒; 滤网已被堵塞, 请清理滤网; 主刷被异物缠绕, 请清理主刷
无法连接WIFI	WIFI信号不好, 请确保主机处于良好WIFI信号覆盖区内; WIFI连接异常, 重置WIFI并下载最新手机客户端尝试再次连接
定时清扫不生效	电量不足, 剩余电量大于20%才会启动定时清扫
一直在充电座是否耗电	主机一直在充电座时的耗电极低, 有利于保持电池处于最佳性能
前三次使用是否需要充电十六小时	锂电池随用随充无记忆效应, 充满即用无须等待十六小时

常见问题

问题类型	解决方法
拖地模块不出水或出水量少	请检查水箱内是否有水; 请清洗拖布; 请更换滤芯; 请按照说明书正确安装拖布
拖地模块出水量太大	请确认水箱盖已安装到位; 请确认滤芯已安装到位
清扫中途电量不足回充但未续扫	请确认主机未处于勿扰模式下, 该模式下不会续扫; 手动回充或将主机放回充电座不会续扫
局部清扫或移动位置后无法返回充电座	局部清扫或者远距离移动位置后机器人将重新生成地图, 如充电座距离较远可能无法自动回充, 请手动将主机放回充电座充电;

安全信息

使用限制

- 本产品仅用于家居环境的地面清洁, 请勿用于室外(如开放式阳台)、非地面(如沙发)、商用或工业环境
- 请勿在悬空环境(如复式楼层, 开放式阳台, 家具顶端)没有防护栏的前提下使用
- 请勿在高于40°C、低于0°C或地面有任何液体及粘稠物的环境下使用
- 使用前请先将家中地面线缆挂起, 避免主机运行时拖拽线缆
- 请收起地面上放置的易碎物品及杂物(如花瓶, 塑料袋等)避免主机在运行中受阻或轻微碰撞时导致家中的贵重物品损坏
- 请勿让身体、精神或感知能力有障碍的人(包括儿童)使用或操作本产品
- 请勿让儿童将机器人当成玩具, 主机工作时请监督儿童和宠物使其尽量远离
- 请勿将主刷清理工具放置在儿童可触摸的区域
- 请勿将任何物体(包括儿童, 宠物)放置于静止或运动的主机上
- 请勿在主机工作时, 让人体或宠物的毛发, 手指等部位靠近机器人的吸尘口
- 请勿用于清扫任何燃烧中的物体(如未熄灭的烟头)
- 请勿用于清扫长毛地毯(部分深色地毯可能无法正常清扫)
- 请勿让主机吸取硬物或尖锐物体(如装修废料, 玻璃, 铁钉等)
- 请勿将激光测距传感器保护盖、主机上盖及碰撞缓冲器作为提手搬运机器
- 请在关机或断电状态下清洁或维护主机及充电座
- 请勿使用湿布或任何液体擦拭本产品任何位置
- 请勿在地毯环境下使用拖地模组
- 请依照说明书的指示使用本产品, 因不当使用导致的任何损失和伤害, 由用户自行承担

电池及充电

- 请勿使用任何第三方电池、充电器或充电座
- 请勿私自拆解、修理或改装电池或充电座
- 请勿将充电座靠近热源放置(如暖气片)
- 请勿用湿布或湿手擦拭或清理充电座弹片
- 请勿随意抛弃废弃电池, 应交由专业回收机构处理
- 如电源线出现破皮或折断, 请立即停止使用, 请及时联系客服
- 如需运输产品, 请确保主机处于关机状态, 并建议使用原包装盒包装
- 如长时间不使用本产品, 请充满电后关闭主机并放置于阴凉干燥处, 至少每3个月充电一次避免电池出现过放

安全信息

- 激光安全信息 • 本产品激光测距传感器符合IEC 60825-1:2014的1类激光产品标准，不会产生危险的激光辐射
- 执行标准 • GB 4706.1-2005, GB 4706.7-2014, GB 4343.1-2009, GB 17625.1-2012

石头扫地机器人产品性能故障表

石头扫地机器人产品性能故障表	
名称	性能故障
主机	说明书所列功能失效
	不开机
	主刷不工作、边刷不工作、风机不工作、主轮不工作
充电座	无法正常为主机供电
电源线	无法正常为充电座供电

石头扫地机器人

制 造 商: 北京石头世纪科技有限公司
产品型号: S5*(*代表0-9)
地 址: 北京市海淀区黑泉路8号C座六层6016、6017、6018号

如需售后服务, 请访问石头科技官网: www.roborock.com
或拨打石头科技服务电话: 400-900-1755
或关注石头科技官方微信号: 石头科技roborock



石头官方微信