

## 小瓦扫地机器人使用说明书

使用产品前请仔细阅读本使用说明书，并妥善保存

XIAOWA

# 欢迎使用

---

感谢购买小瓦扫地机器人！

小瓦扫地机器人是一台聪明的规划式扫拖一体机器人。它拥有多种高精度运动传感器，搭载自纠偏惯性导航算法，准确记录运动轨迹，绘制清扫地图。同时可适应复杂家居环境，具备超强越障能力和脱困能力，工作结束自动回充，省心到最后一步。清洁方面，采用前扫后拖的方式，超强清扫吸力配合植物防生湿拖系统，让清洁更彻底。你还可以下载“米家”app，随时查看清扫地图，设置定时清扫，切换清扫模式，掌控整个家的清洁。

感谢你的选择，现在，快来启动智能生活吧！



扫描二维码获取  
更多信息或帮助

# 产品介绍

## 主机

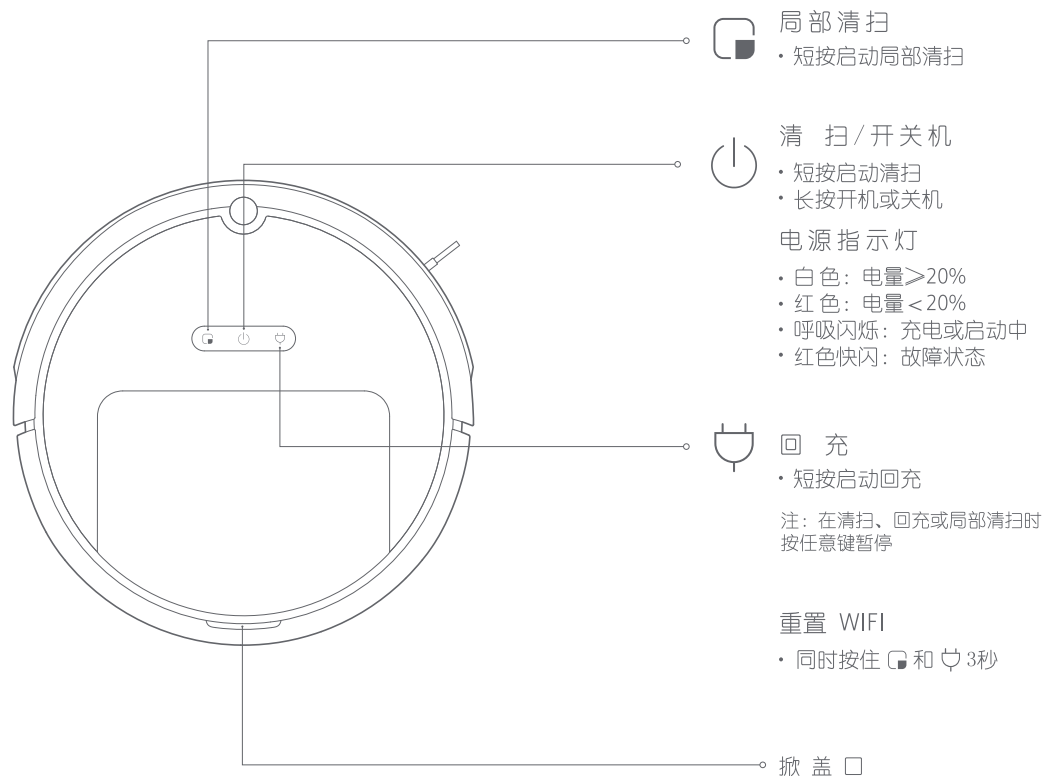

# 产品介绍

## 配件清单



水箱

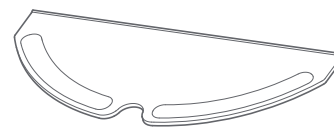

拖布

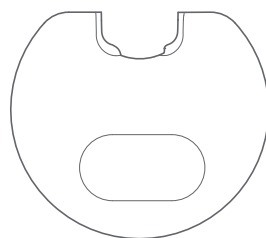

防水垫

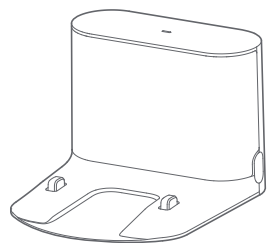

充电座



主刷清理工具

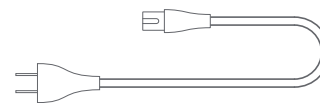

电源线

# 产品介绍

## 尘 盒

## 主 机

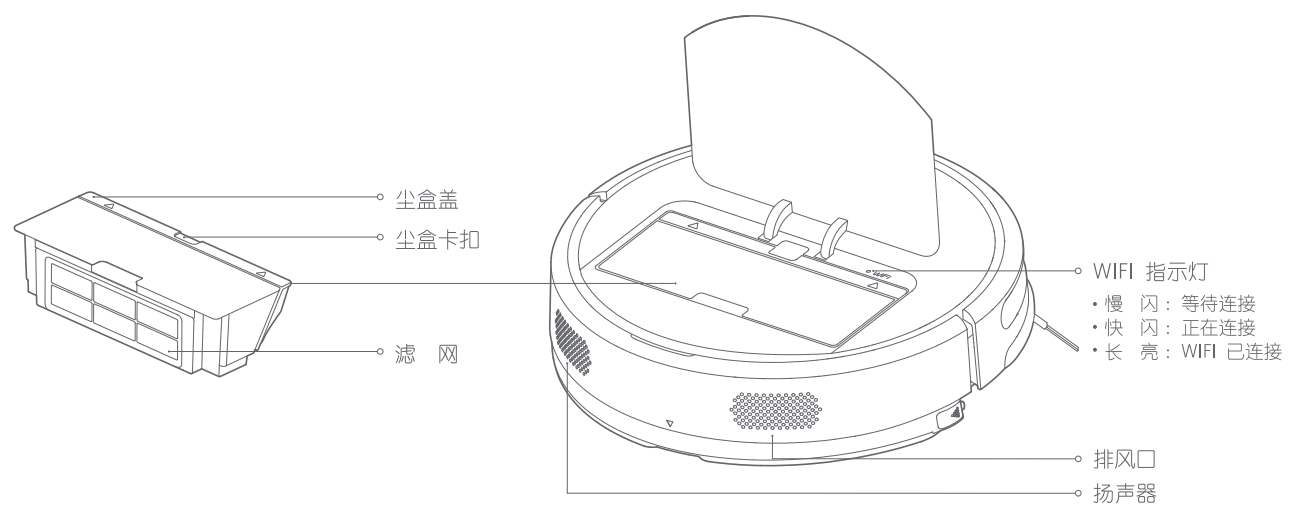

# 产品介绍

## 主机及传感器

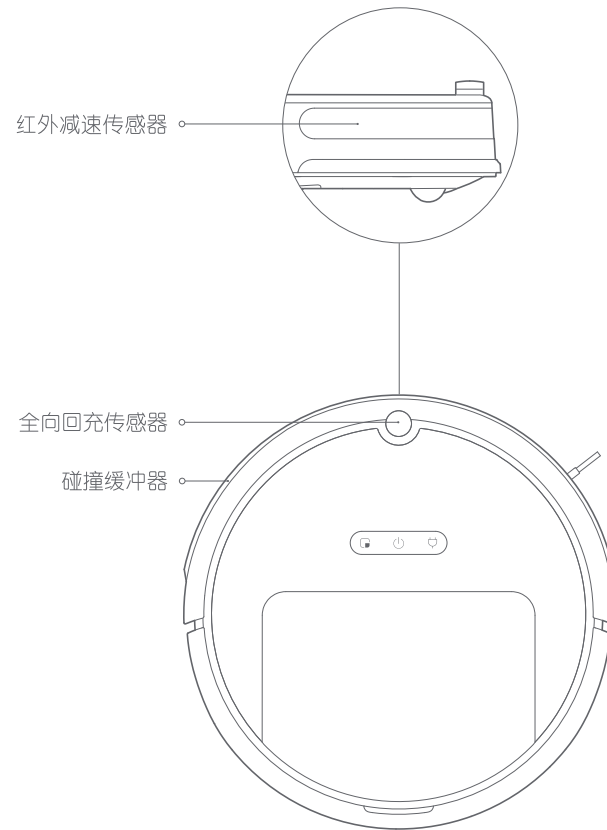

## 充电座

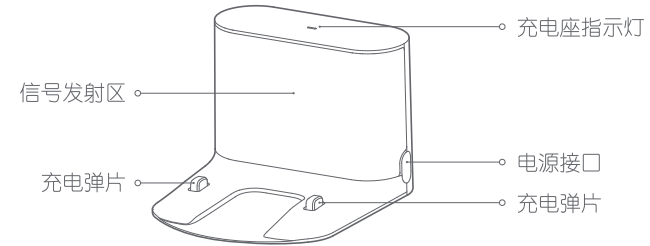

## 悬崖传感器

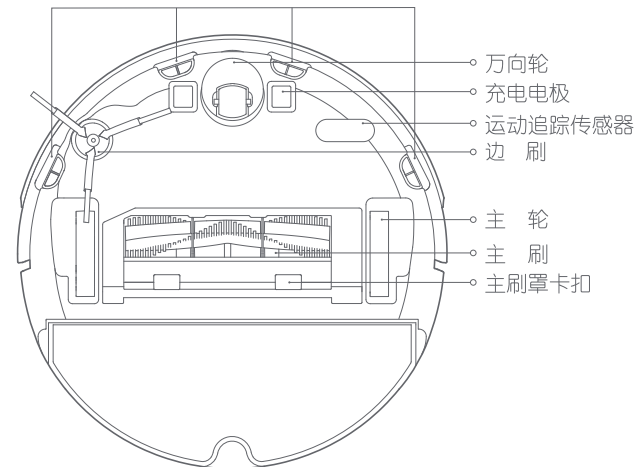

# 安 装

1 将充电座卡入防水垫凹槽内，并安装牢固

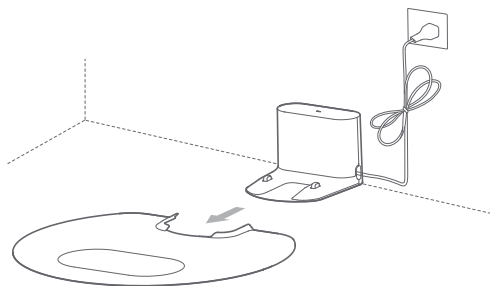

2 在水平地面靠墙放置充电座，连接电源

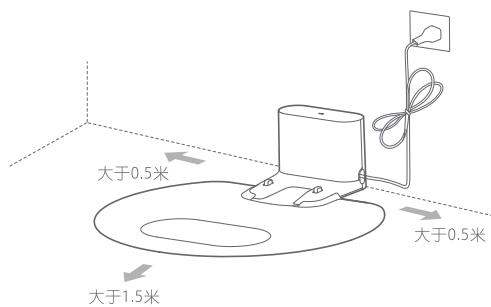

注:

- 确保充电座两侧有0.5米以上、前方有1.5米以上空间
- 电源线垂于地面可能被主机拖拽，引起充电座移位或断电
- 充电座指示灯通电时长亮，充电时熄灭

3 开机并充电

长按  键开机，等待电源指示灯长亮后将主机靠上充电座充电

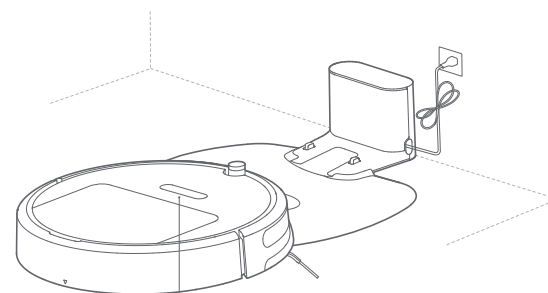

电源指示灯颜色表示电量

- 白色：电量  $> 20\%$
- 红色：电量  $< 20\%$

注：电量不足时可能无法开机，请将主机直接靠上充电座

4 连接手机客户端（本步骤可跳过）

# 安 装

## 快速设置

本产品兼容米家智能平台，可通过“米家”APP操控，支持MIUI系统，可与其他米家智能产品互联互通

### ① 下载APP

在应用商店搜索“米家”或扫描以下二维码下载安装米家APP



### ② 添加设备

打开米家APP“我的设备”页，在页面右上角点击“+”添加设备，添加成功后即可在“我的设备”列表找到此设备

### ③ 购买更多

购买更多智能产品及品质好物请下载米家有品APP





# 安 装

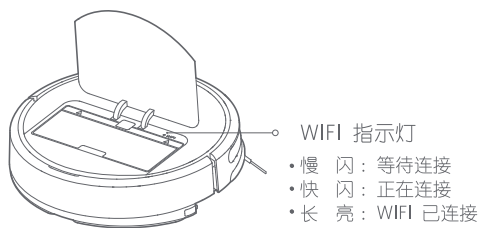

注：手机连接不上机器人时，请参阅“使用说明”一“重置WiFi”操作

## 5 安装拖地模组

① 水箱装水：打开水箱盖，装满自来水后塞回水箱盖

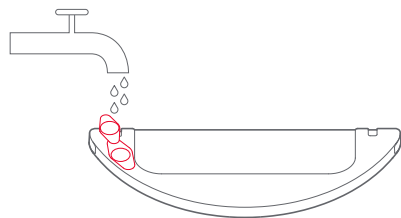

注：部分地板清洁剂或消毒液会导致水箱滤芯堵塞，请谨慎使用

② 安装拖布：将拖布润湿后拧干到不滴水，沿着水箱插槽处插入到底，并粘贴牢固

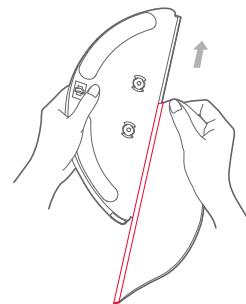

注：如有地毯请使用虚拟墙阻挡

③ 装入模组：沿着主机后部和拖地模组上的对齐标志平行推入，听到“咔嗒”音即表示安装到位。

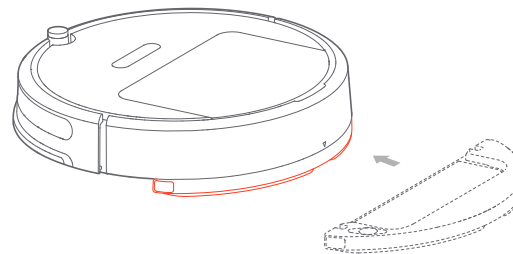

注：为获得更好的拖地效果，建议清扫三次后，再安装拖地模组使用

# 安 装

## 6 启动清扫

当主机电源指示灯由白色呼吸闪烁变为长亮时，表示充电完成，短按  键或者使用手机客户端启动清扫

注：建议每30分钟清洗一次拖布，以保证出水速度和清洁效果

## 7 移除拖地模组

当主机完成工作回到充电座以后，用手向内按住两侧卡扣，向后拖动并移除拖地模组

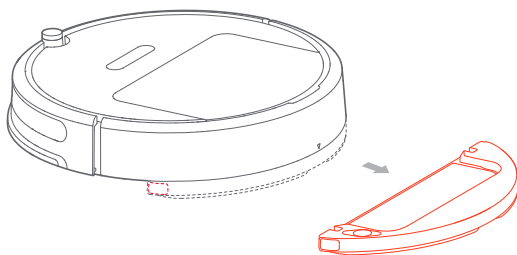

注：

- 不使用时请移除拖地模组，倒出水箱内余水并清洗拖布，避免生霉或产生异味
- 木质地板上放置充电座，务必搭配防水垫使用，避免地板浸水

# 使用说明

## 开 机 / 关 机

长按  键开机，电源指示灯点亮，主机进入待机状态。当主机处于静止时，长按  键关机，关机后本次清扫结束

注：主机在充电中无法关机

## 清 扫

短按  键启动清扫  
清扫时按任意键暂停

注：

- 如电量过低将无法启动清扫，请先充电再启动清扫
- 当清扫过程中电量不足时，主机将自动返回充电座充电，电量充足后自动回到中断处继续清扫
- 请在清扫前将地上的各类线材（包括充电座的电源线）整理好，避免主机清扫时拖拽引起电器断电、物品或线材损坏
- 如完成清扫时间小于10分钟，将默认清扫两次

## 充 电

自动方式：清扫结束后，主机会自动返回充电座充电

手动方式：暂停状态下，短按  键启动回充  
主机充电时电源指示灯呼吸闪烁

注：如主机未找到充电座将自动返回起点位置，请手动将主机放回充电座充电

## 暂 停

当主机处于运行状态时，按任意键暂停

按  键继续清扫，按  键将回到充电座并结束本次清扫

注：

- 暂停时将主机靠上充电座充电，将结束本次清扫
- 继续清扫时，请将主机尽量保持在原位启动

# 使用说明

## 清扫方式

启动后，主机将采用Z字形清扫的方式，顺序完成房间的清扫，所有区域覆盖结束后，主机会进行沿墙清扫，有序高效且全覆盖无遗漏，清扫结束后主机会自动返回充电座充电



## 局部清扫

主机待命或暂停时，短按  键启动局部清扫，该模式用于清扫以机器为中心直径1.2米的圆形区域，清扫结束后主机会自动返回起点位置，并停止工作

注：暂停时启动局部清扫将结束本次清扫

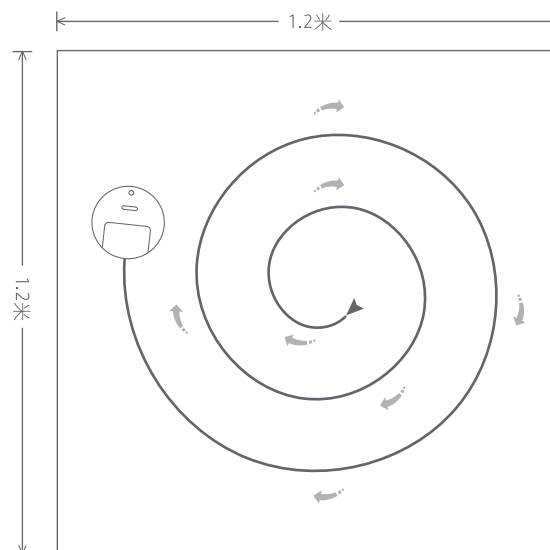

# 使用说明

## 中途水箱加水或清洗拖布

主机在清扫过程中如果需要加水或清洗拖布，请先按任意键暂停后移除拖地模组，加水或拖布清洗完毕后，装回拖地模组并按  键继续工作

注：继续清扫时，请将主机尽量保持在原位启动

## 故障状态

当主机运行中出现异常时，电源指示灯红色快闪并语音提示，解决方法请参阅“故障排除”

注：

- 故障状态下10分钟无操作，主机自动休眠
- 故障状态下主机靠上充电座充电，将结束本次清扫

## 休眠



超过10分钟无操作，主机会自动进入休眠状态，休眠状态下电源指示灯若干秒闪烁一次

休眠状态下按任意键即可唤醒主机

## 定时清扫

使用手机客户端可设置定时清扫时间，主机将在指定时间自动开始清扫，并在清扫结束后自动返回充电座充电

## 重置 WIFI

当路由器修改配置、遗忘密码或其他原因导致手机无法连接主机时，请打开上盖露出WIFI指示灯，同时按住  键与  键直到语音提示“重置WIFI”，等待WIFI指示灯重新开始慢闪表示重置成功

## 清扫模式

使用手机客户端可以选择安静、标准、强力及MAX模式，默认为标准模式

## 勿扰模式

在勿扰时间段内，主机不会自动续扫，语音播放音量变小，电源指示灯亮度降低。勿扰模式出厂默认开启，开启时间段为22:00 - 08:00。可以使用手机客户端关闭勿扰模式或修改勿扰时间段

## 虚拟墙 \*非标配，如需要购买请访问[www.roborock.com](http://www.roborock.com)

可使用虚拟墙以隔离不希望被清扫的区域（如有水的卫生间或者有可能卡住主机的地方），在不希望主机进入清扫的区域，沿着入口处平铺贴好虚拟墙

注：请将虚拟墙固定于地面防止脱离，否则影响虚拟墙使用效果

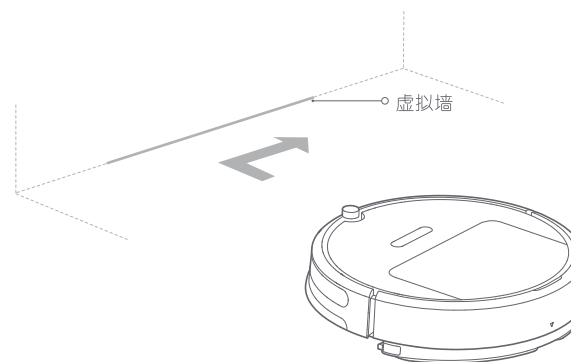

## 使用说明

注：请在主机运行同一平面布置虚拟墙

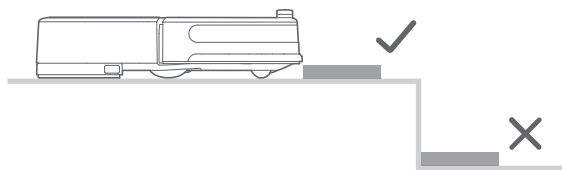

### 充电座

在水平地面靠墙放置充电座，保证充电座两侧有0.5米以上空间，前方有1.5米以上空间，将插头连接电源插座。为了获得更好的手机客户端使用体验，请将充电座放在WIFI覆盖范围内

注：

- 请勿将充电座放置于阳光直晒的地方或用任何物体遮挡充电座识别区，否则可能会造成主机无法自动返回充电座
- 机器人充电座请勿摆放至过道或门口，以防充电座的防撞禁区影响机器人进入待清扫区域

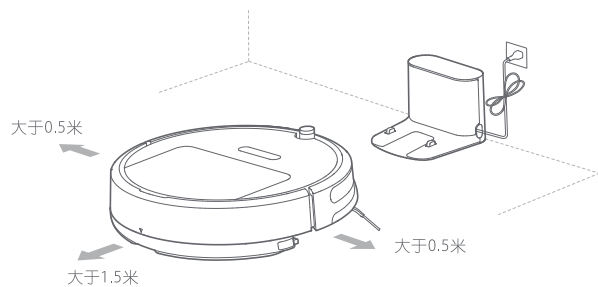

## 日常维护

主 刷 \*建议每周清理

1. 翻转机器压下卡扣取下主刷罩
2. 向上取出主刷并清理主刷轴承
3. 用配套主刷清理工具割断主刷上缠绕的毛发
4. 装回主刷并压紧主刷罩固定卡扣

注：建议6-12个月更换主刷，以保证清扫效果

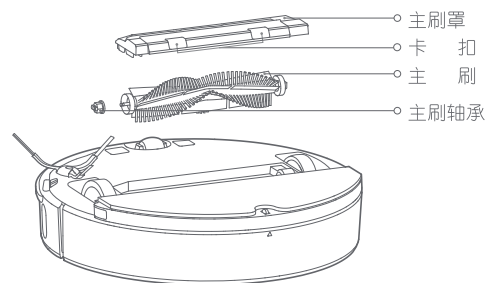

主刷清理工具使用方法

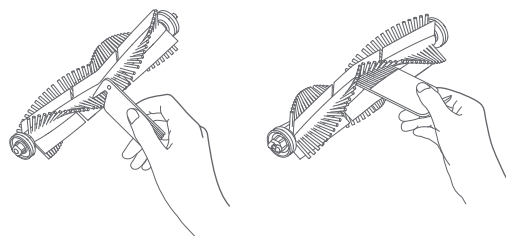

## 日常维护

尘盒及滤网 \*建议每周清理

1. 掀开主机上盖, 按住尘盒卡扣向上取出尘盒

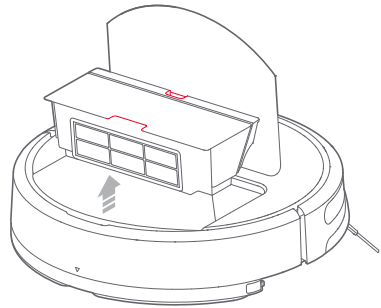

2. 从尘盒箭头位置打开尘盒盖并向下倒出垃圾

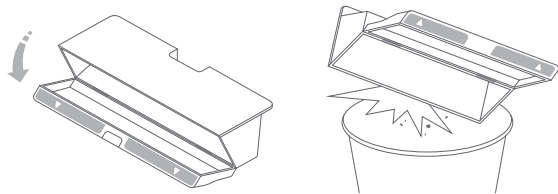

清洗可水洗滤网 \*建议每两周清理

1. 从尘盒箭头位置打开尘盒盖

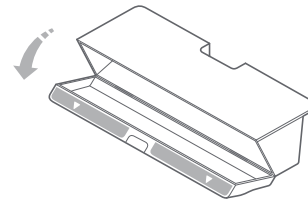

2. 向尘盒中注入清水后关闭尘盒盖, 左右摇晃尘盒, 倒出脏水

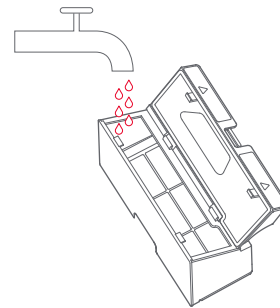

注: 请用清水清洗, 不要添加任何洗涤剂

## 日常维护

3. 拆下滤网，用水冲洗

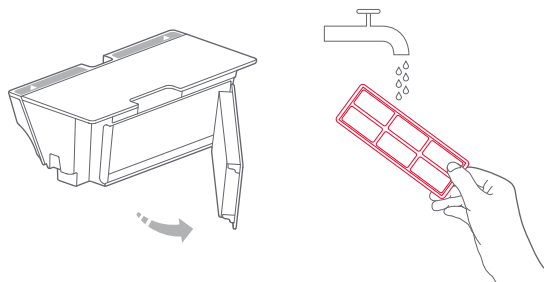

注：禁止用手、刷子或者尖锐物触碰滤网表面，以免损伤滤网

4. 反复冲洗并拍打滤网边框，将污垢轻敲出来，直至干净为止

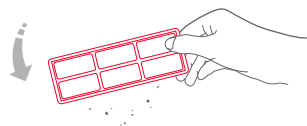

5. 晾晒滤网到干透后方可装回使用

注：

- 请务必晾干后再使用(至少晾晒24小时)
- 建议两个滤网轮换使用

边刷 \*建议每月清理

1. 翻转机器拆下边刷固定螺丝
2. 取下并清理边刷
3. 装回并锁紧螺丝

注：建议每3-6个月更换边刷，以保证清扫效果

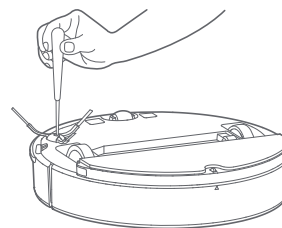

万向轮 \*建议每月清理

1. 翻转机器，向上拔出万向轮
2. 清理轮体和轮轴上的毛发和脏物
3. 重新装回轮体并压紧

注：可使用自来水冲洗，晾干后装回

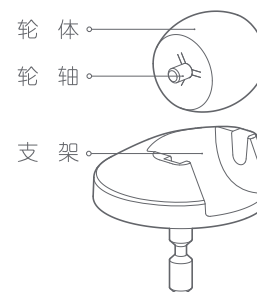

## 日常维护

拖布 \*建议每次清理

1. 从拖地模组上移除拖布

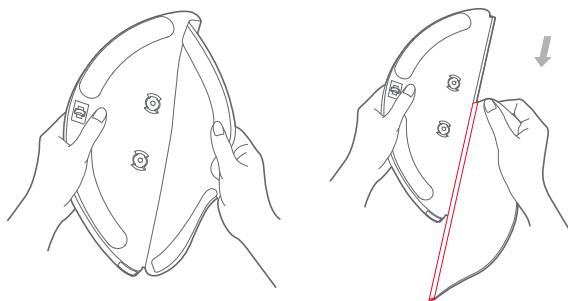

2. 清洗拖布并晾晒

注:

- 请务必取下拖布清洗，避免脏水倒灌堵塞滤芯
- 如拖布过脏，会影响拖地效果，请先清洗后再使用
- 建议3-6个月更换拖布，以保证清扫效果

滤芯组件 \*建议1-3个月更换

1. 用手指沿缺口处移除左右两个旧滤芯组件
2. 装入新滤芯组件，并确认安装到位

注：根据各地水质和使用频率等情况，建议1-3个月更换滤芯组件，以保证清扫效果

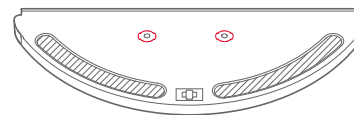

电池

主机内置高性能锂离子充电电池组，为维持电池性能，日常使用请将主机保持充电状态

注：如长时间不使用请关机存放，至少每三个月充电一次避免电池因过放受损



# 日常维护

## 主机传感器

用柔软干布擦拭清理主机各传感器，包括：

1. 主机底部的四个悬崖传感器
2. 主机前方的红外减速传感器
3. 主机底部的充电触片
4. 主机底部的运动追踪传感器

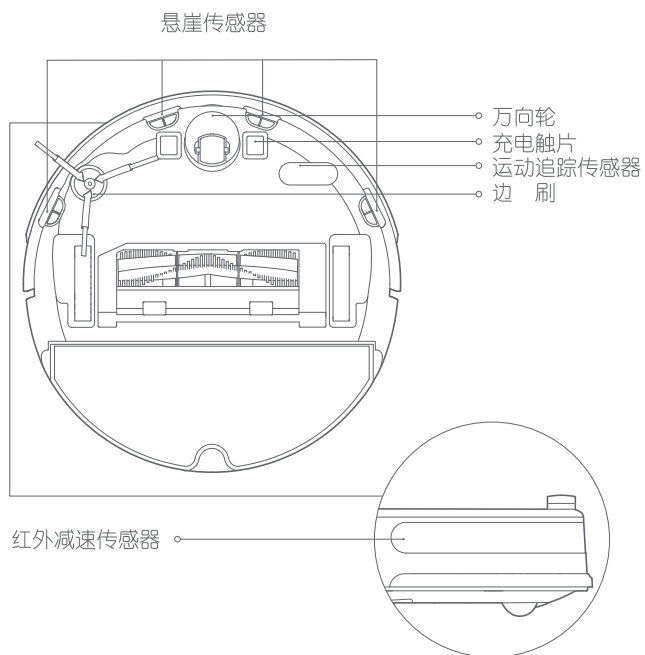

## 充电座 \*建议每月清理

用柔软干布擦拭充电座充电弹片

## 固件升级



使用手机客户端可以升级主机固件，升级前请连接充电座并保证电量大于20%

固件升级时电源指示灯为白色快闪

## 重置系统

当按键无响应或无法关机时，请尝试重置系统，长按  键，主机将自动重启

## 恢复出厂设置

如重置系统后仍无法正常使用，请同时按住    键直到语音提示“开始恢复初始版本”，主机将恢复到出厂状态

## 基本参数

### 主机

名称	参数
外形尺寸	353×350×90.5mm
电 池	E2*:14.4V/2600mAh锂电池 E3*:14.4V/5200mAh锂电池
产品重量	E2*约3.0kg E3*约3.2kg
无线连接	WIFI智能快连
额定电压	14.4V ---
额定功率	E2*:54W E3*:58W

### 充电座

名称	参数
外形尺寸	151×130×98mm
额定功率	42W
额定输入	100-240V~
额定输出	20V --- 1.8A
额定频率	50-60Hz

## 产品中有害物质的名称及含量

部件名称	有害物质					
	铅 (Pb)	汞 (Hg)	镉 (Cd)	六价铬 (Cr(VI))	多溴联苯 (PBB)	多溴二苯醚 (PBDE)
电路板	×	○	○	○	○	○
金属件	×	○	○	○	○	○
壳 体	○	○	○	○	○	○
电 池	×	○	○	○	○	○
其他部件	○	○	○	○	○	○

本表格依据SJ/T 11364的规定编制。  
 ○ 表示该有害物质在该部件所有均质材料中的含量均在GB/T 26572规定的限量要求以下。  
 × 表示该有害物质至少在该部件的某一均质材料中的含量超出GB/T 26572规定的限量要求。



## 故障排除

当主机运行中出现异常时, 电源指示灯红色快闪并语音提示, 请参阅下表以解决故障

故障提示	解决方法
错误 2: 请清理并轻拍碰撞缓冲器	碰撞缓冲器被卡住, 请多次轻拍排除异物; 如无异物, 请移动到新位置启动;
错误 3: 请将主机移到原地附近启动	轮子悬空, 请移动到原地附近启动;
错误 4: 请擦拭悬崖传感器并移到原地附近启动	主机悬空, 请移动到原地附近启动; 悬崖传感器太脏也可能导致该故障, 请擦拭悬崖传感器排除;
错误 5: 请取下主刷清理刷毛及轴承	主刷可能缠绕异物, 请取下主刷及轴承并清理;
错误 6: 请拆卸并清理边刷	边刷可能缠绕异物, 请拆卸边刷并清理;
错误 7: 请检查主轮是否卡入异物或移到原地附近启动	请检查主轮是否卡入异物或移到原地附近启动;
错误 8: 请清除主机周围障碍物	主机可能被卡住或困住了, 请清除主机周围障碍物;
错误 9: 请装回尘盒及滤网	请装回尘盒及滤网, 并确认滤网及尘盒安装到位; 如已安装到位仍然报错, 请尝试更换滤网;
错误10: 请确认滤网已晾干或清理滤网	滤网未干透, 请晾晒至少24小时; 滤网可能被堵塞, 请清理滤网; 如无法解决请更换滤网;
错误11: 检测到强磁场, 请远离虚拟墙启动	启动时主机太靠近虚拟墙, 请移动到新位置启动;

## 故障排除

错误12: 电量过低, 请充电	电量不足, 请先充电再使用;
错误13: 充电异常, 请清理充电接触区域	请用干布擦拭主机充电触片及充电座充电弹片;
错误14: 电池异常	电池温度过高或者温度过低, 请等待电池温度正常再使用;
错误17: 边刷模组异常, 请尝试重置系统	边刷模组无法正常工作, 请尝试重置系统;
错误18: 吸尘风机异常, 请尝试重置系统	吸尘风机无法正常工作, 请尝试重置系统;
错误20: 请清理运动追踪传感器并放回原地启动	运动追踪传感器可能粘灰或被遮挡, 请用干布擦拭运动追踪传感器后放回原地启动;
错误23: 请清理充电座信号发射区	充电座被灰尘或异物遮挡, 请移除;
内部错误, 请尝试重置系统	检测到内部错误无法继续工作, 请尝试重置系统;

注:

- 重置系统可排除部分异常
- 错误1、错误15、错误16、错误19、错误21、错误22为其他机型故障编码, 本机不提示

如按上表操作无法排除故障, 可拨打石头科技服务电话: 400-900-1755  
或扫描下方二维码官方微信二维码联系客服



扫描二维码获取  
更多信息或帮助

## 常见问题

问题类型	解决方法
无法开机	电池电量不足, 请先靠上充电座充电后再使用; 电池温度过低或过高, 请在0-40℃环境下使用
无法充电	充电座未通电, 请确认充电座电源线两头是否都已插好; 接触不良, 请清理充电座弹片与主机充电触片; 请确认充电座指示灯是否亮起
充电速度慢	在高温或低温环境下使用, 为了延长电池使用寿命主机自动降低充电速度; 充电接触区域可能有脏污, 请用干布清理该区域
无法回充	充电座附近障碍物太多, 请将充电座放到开阔区域; 主机距离充电座太远, 请将主机放到充电座附近尝试
行为异常	关机后重新开机
清扫时有异响	主刷、边刷或主轮可能缠绕异物, 请停机后清理
清扫能力下降或出现掉灰	尘盒已满, 请清理尘盒; 滤网已被堵塞, 请清理滤网; 主刷被异物缠绕, 请清理主刷
无法连接WIFI	WIFI信号不好, 请确保主机处于良好WIFI信号覆盖区内; WIFI连接异常, 重置WIFI并下载最新手机客户端尝试再次连接
定时清扫不生效	电量不足, 剩余电量大于20%才会启动定时清扫
一直在充电座是否耗电	主机一直在充电座时的耗电极低, 有利于保持电池处于最佳性能
前三次使用是否需要充电十六小时	锂电池随用随充无记忆效应, 充满即用无须等待十六小时

## 常见问题

问题类型	解决方法
拖地模块不出水或出水量少	请检查水箱内是否有水; 请清洗拖布; 请更换滤芯; 请按照说明书正确安装拖布
拖地模块出水量太大	请确认水箱盖已安装到位; 请确认滤芯已安装到位;
清扫中途电量不足回充但未续扫	请确认主机未处于勿扰模式下, 该模式下不会续扫; 手动回充或将主机放回充电座不会续扫
局部清扫或移动位置后无法返回充电座	局部清扫或者远距离移动位置后机器人将重新生成地图, 如充电座距离较远可能无法自动回充, 请手动将主机放回充电座充电

## 安全信息

执行标准 • GB 4706.1-2005, GB 4706.7-2014, GB 4343.1-2009, GB 17625.1-2012

### 小瓦扫地机器人产品性能故障表

小瓦扫地机器人产品性能故障表	
名称	性能故障
主机	说明书所列功能失效
	不开机
	主刷不工作、边刷不工作、风机不工作、主轮不工作
充电座	无法正常为主机供电
电源线	无法正常为充电座供电

本设备包含型号核准代码为: CMIIT ID:2017DP6053的无线电发射模块。

# 安全信息

## 使用限制

- 本产品仅用于家居环境的地面清洁, 请勿用于室外(如开放式阳台)、非地面(如沙发)、商用或工业环境
- 请勿在悬空环境(如复式楼层, 开放式阳台, 家具顶端)没有防护栏的前提下使用
- 请勿在高于40°C、低于0°C或地面有任何液体及粘稠物的环境下使用
- 使用前请先将家中地面线缆挂起, 避免主机运行时拖拽线缆
- 请收起地面上放置的易碎物品及杂物(如花瓶, 塑料袋等)避免主机在运行中受阻或轻微碰撞时导致家中的贵重物品损坏
- 请勿让身体、精神或感知能力有障碍的人(包括儿童)使用或操作本产品
- 请勿让儿童将机器人当成玩具, 主机工作时请监督儿童和宠物使其尽量远离
- 请勿将主刷清理工具放置在儿童可触摸的区域
- 请勿将任何物体(包括儿童, 宠物)放置于静止或运动的主机上
- 请勿在主机工作时, 让身体或宠物的毛发, 手指等部位靠近机器人的吸尘口
- 请勿用于清扫任何燃烧中的物体(如未熄灭的烟头)
- 请勿用于清扫长毛地毯(部分深色地毯可能无法正常清扫)
- 请勿让主机吸取硬物或尖锐物体(如装修废料, 玻璃, 铁钉等)
- 请在关机或断电状态下清洁或维护主机及充电座
- 请勿使用湿布或任何液体擦拭本产品任何位置
- 请依照说明书的指示使用本产品, 因不当使用导致的任何损失和伤害, 由用户自行承担

## 电池及充电

- 请勿使用任何第三方电池、充电器或充电座
- 请勿私自拆解、修理或改装电池或充电座
- 请勿将充电座靠近热源放置(如暖气片)
- 请勿用湿布或湿手擦拭或清理充电座弹片
- 请勿随意抛弃废弃电池, 应交由专业回收机构处理
- 如电源线出现破皮或折断, 请立即停止使用, 请及时联系客服
- 如需运输产品, 请确保主机处于关机状态, 并建议使用原包装盒包装
- 如长时间不使用本产品, 请充满电后关闭主机并放置于阴凉干燥处, 至少每3个月充电一次避免电池出现过放



小瓦扫地机器人

产品型号: E2\*/E3\* (\*为0~9)

制造商: 北京石头世纪科技有限公司

地址: 北京市海淀区黑泉路8号1幢康健宝盛广场C座六层6016、6017、6018号

如需售后服务, 请访问石头科技官网: [www.roborock.com](http://www.roborock.com)

或拨打石头科技服务电话: 400-900-1755

或关注石头科技官方微信号: 石头科技roborock



石头官方微信