

# 石头手持无线吸尘器 H7

## 使用说明书



使用产品前,请全部阅读本说明书。说明书应妥善保管,便于供将来参考使用。

## 安全须知

### 使用限制

- 本产品仅限于家庭及车内环境使用,请勿用于室外、商业或工业环境。
- 请勿将本产品存放于汽车后备箱或车内其他位置,避免高温或低温影响电池寿命。
- 请勿在高于 40°C、低于 4°C 或潮湿的环境下使用。
- 请勿让身体、精神或感知能力有障碍的人(包括儿童)使用或操作本产品。
- 请勿让儿童将本产品当成玩具,使用时请监督儿童使其尽量远离。
- 请勿在电动刷头工作时,让人或宠物的肢体等部位靠近刷头旋转位置,避免产生伤害。
- 请勿用湿手触摸电源适配器插头及使用产品,防止产生伤害。
- 请勿用于吸取任何液体(如水、可乐等)。
- 请勿用于吸取任何燃烧或冒烟的物体(如未熄灭的烟头等)。
- 请勿用于吸取硬物或尖锐物体(如装修废料、玻璃、铁钉等)。
- 请依照说明书的指示使用本产品,因不当使用导致的任何损失,由用户自行承担。
- 本产品仅限海拔三千米以下区域使用。

### 电池及充电

- 本产品只能使用 S036-1A256140HC 电源适配器充电。
- 请勿使用任何第三方电池、电源适配器或充电架。
- 请勿私自拆解、修理或改装电池、电源适配器或充电架。
- 请勿在靠近热源或潮湿的区域(如暖气片、浴室)充电或安装充电架。
- 请勿用湿布或湿手擦拭清理电源适配器或充电架。
- 请勿随意抛弃废弃电池,应交由专业回收机构处理。
- 如电源线出现破损或折断,请立即停止使用,并及时联系客服获取帮助。
- 如长时间不使用本产品,请充满电后拔下电源适配器插头并放置于阴凉干燥处,至少每 3 个月充电一次避免电池出现过放。

### 运输注意

- 如需运输产品,建议使用原包装盒包装。
- 每月至少用自来水清洗滤网一次,清洗方法详见: 维护与保养。
- 本公司保留修改和解释本说明书的权利。本说明书如有更改,恕不另行通知。
- 本公司力求确保本说明书所描述的产品功能和特性等信息的准确性,但不承担本说明书和产品之间存在的任何错误、遗漏或者差异的责任。

### 执行标准

- GB 4706.1-2005,GB 4706.7-2014,GB 4343.1-2018,GB 17625.1-2012

# 产品介绍

## 主机

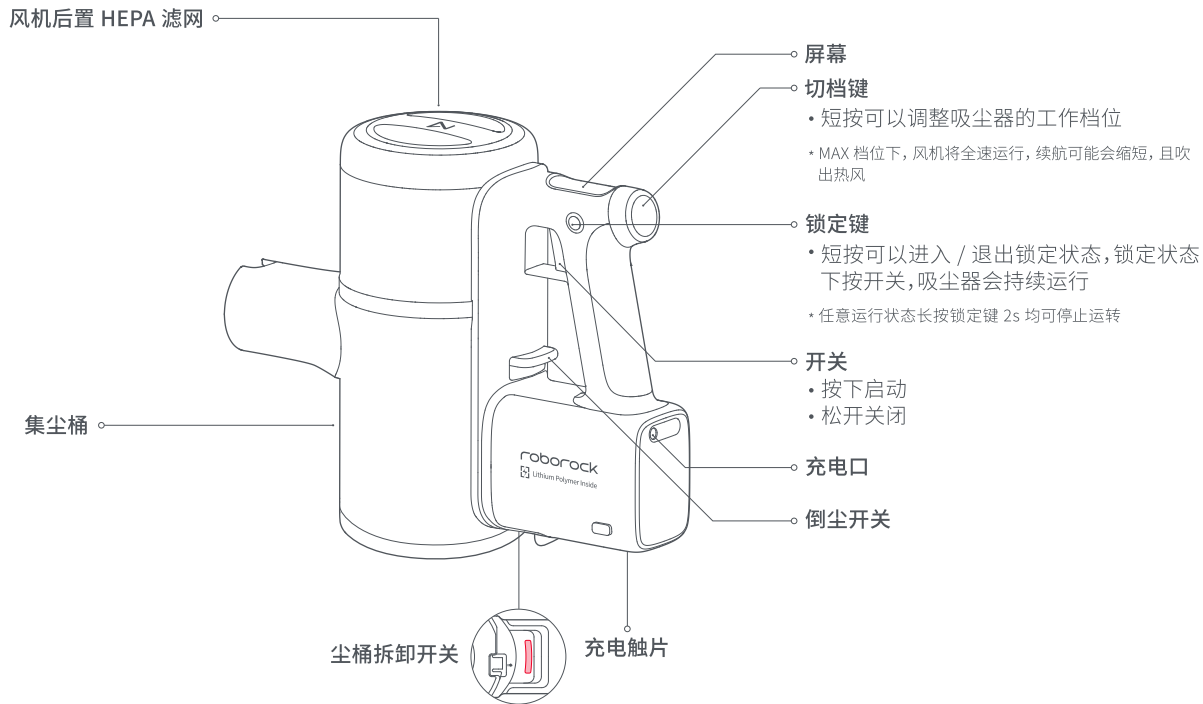

# 产品介绍

## 配件清单

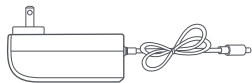

电源适配器



缝隙吸头



毛刷

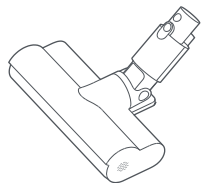

地刷

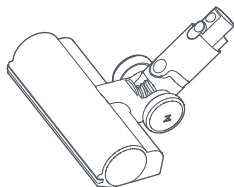

地毯刷(选配)

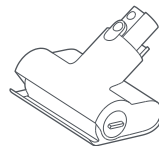

床刷



延长杆



软管

# 安装

## 主机与配件安装图

方式一 主机连接延长杆再连接刷头

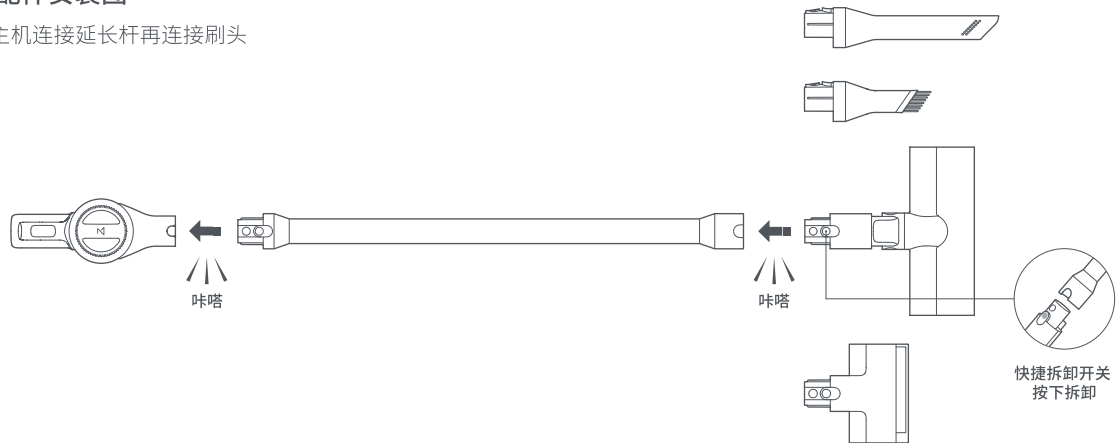

方式二 主机直接连接刷头

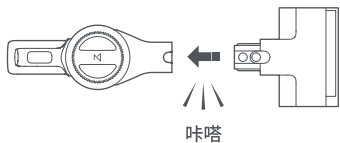

方式三 主机连接软管再连接刷头

注意：软管不能连接床刷、地刷等电动刷头

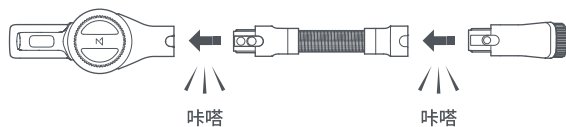

# 使用说明

## 启动吸尘器

关机或待机状态按下开关启动吸尘器，此时屏幕显示运行状态界面。



### 注意：

- 运行状态稳定后才可以显示剩余运行时间。
- 剩余运行时间仅供参考，与实际时间可能有一定差距。

## 锁定

使用锁定功能可以避免一直按开关造成手指疲劳。待机或运行状态下短按锁定键，进入锁定状态，屏幕上将高亮锁定图标。在锁定状态下运行时，松开开关，吸尘器也不会停止。

再次按锁定键，可以解除锁定。

### 注意：

- 锁定运行状态下按开关键无响应。
- 充电或关机后再启动，将恢复默认的解锁状态。

## 切换档位

短按切档键，吸尘器将在标准 -MAX- 节能这 3 个档位间循环切换，屏幕上会高亮相应的图标。

**注意：** 充电或关机后再启动，档位将恢复默认的标准档。

## 停止运行

在非锁定状态，松开开关，吸尘器会停止运行。在锁定状态下，需要按锁定键解除锁定，才可以停止运行。

**注意：** 不论吸尘器处于何种运行状态，长按锁定键两秒，均可以停止运转。

## 待机与关机

运行状态下停止运行，或者关机状态下按锁定或者切档键，吸尘器都会进入待机状态，屏幕中央显示剩余电量。在待机状态下 30 秒无操作，屏幕会关闭；关屏后 30 秒无操作，吸尘器将会关机。



## 童锁功能

长按锁定键 5s，会开启童锁，童锁状态下吸尘器不会运行。再次长按 5s 可以关闭童锁。

# 使用说明

## 充电

吸尘器支持电源适配器直接充电和充电架充电。

充电时屏幕显示电量和充电动画,1 分钟无操作屏幕将熄灭。

### 注意:

- 充电时屏幕显示方向与运行时相反。
- 吸尘器充电时,吸尘器不会工作。
- MAX 档位下连续使用后电池温度较高,此时充电速度可能会较慢。
- 吸尘器电量很低时,可能需要充电一段时间屏幕才能亮起。

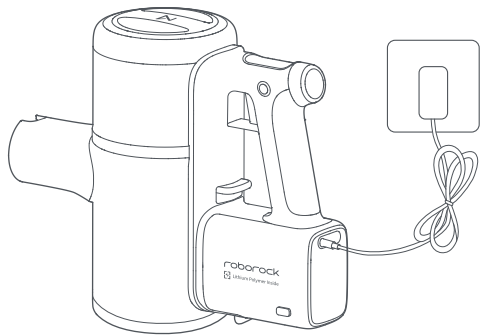

电源适配器直接充电

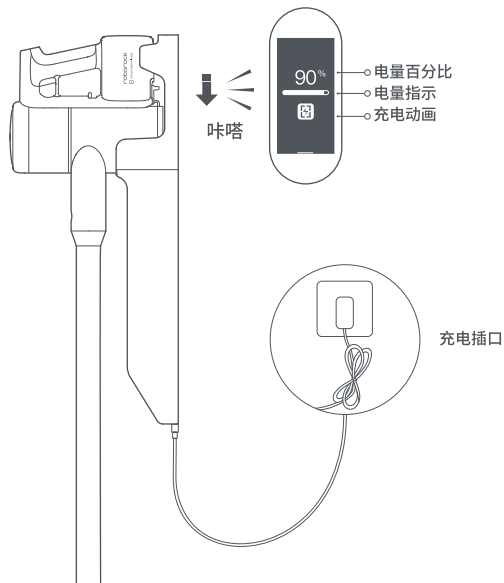

充电架充电

# 使用说明

## 故障提示

吸尘器无法正常工作时，屏幕会显示故障提示，解决方法请参阅“故障排除”。



## 使用中的注意事项

1. 在使用手持吸尘器地刷或床刷清扫时，某些织物表面可能会起毛或者难以推动。如果发生了这种情况，建议在吸尘时使用毛刷或缝隙吸头。
2. 在对高抛光地板（木地板或抛光砖）吸尘之前，请先检查地刷（尤其是刷头位置）是否有异物，以免划伤地板。
3. 使用手持吸尘器前，请确保集尘桶、内部的气旋组件、前置过滤网和后置 HEPA 滤网安装到位。
4. 吸尘时切勿阻塞排气口。
5. 对于面粉、装修粉尘等精细粉尘，只能在粉尘量较少的情况下使用吸尘器进行清理。
6. 请勿使用吸尘器吸取尖锐硬物、小型玩具、大头针、回形针等，以避免损坏吸尘器及地面。

7. 使用本产品清洁楼梯、窗户等危险区域时请务必注意人身安全。
8. 请勿将产品放在桌子、椅子等高处或倚靠在其他物品上，以免因滑落或倾倒造成损坏。
9. 吸尘器地刷的移动可能会造成打蜡地板的表面光泽不均匀，可使用湿布擦拭地板，并用地板蜡进行抛光。

## 自动断电功能

1. 如果任何旋转部分出现卡滞，产品可能会自动断电，清除所有卡住异物后即可继续使用。
2. 刷头电机温度过高时，会自动断电停转，请等待刷头温度正常后继续使用。

## 清理滚筒缠绕异物

1. 电动刷头工作时，如吸入体积大的异物或缠绕过多毛发，可能会导致滚筒停转，此时需要及时清理。
2. 清理缠绕异物前，确保刷头已从主机脱离。防止误启动机器，造成人身伤害。

### 注意：

- 清除滚筒缠绕异物时请小心锋利物体。
- 如果无法顺利清除缠绕物，请参阅“清理滚筒”部分将滚筒拆卸下来再清理。



# 使用说明

## 配件的使用场景

### 1. 缝隙吸头

适合清理门窗、楼梯死角等狭小缝隙。

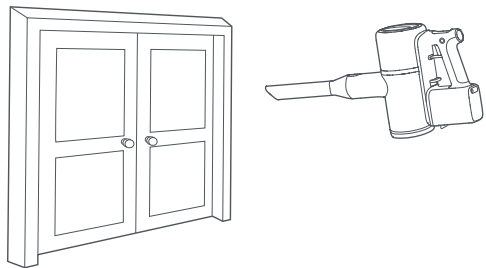

### 3. 床刷

适合床面、窗帘等纺织材料表面灰尘及螨虫的清理。

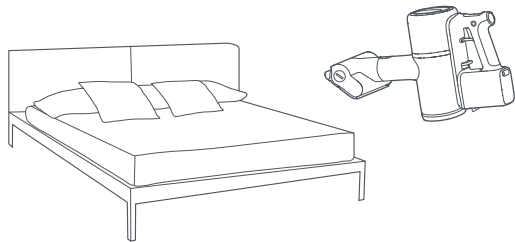

### 2. 毛刷

适合清理沙发、座椅等。

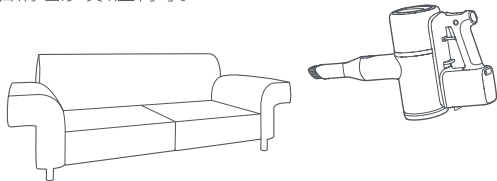

### 4. 地刷

适合清理地砖、地板等场景。

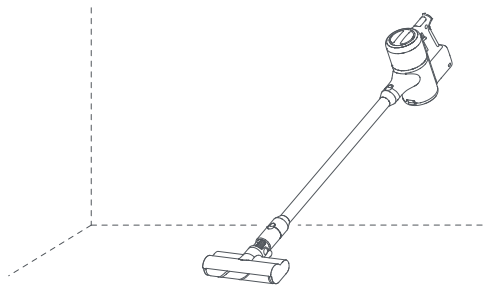

提示：可单独使用毛刷清理主机、电动刷头等部位的灰尘。

# 使用说明

## 配件的使用场景

### 5. 地毯刷 (选配)

适合清理中短毛地毯,也可以用于清理地砖、地板。

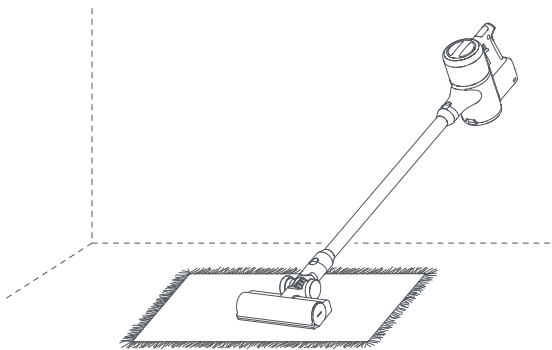

吸尘器安装地毯刷后,在地毯表面工作时,会自动进入地毯增压模式,提升吸力,离开地毯后会自动恢复原档位。

#### 注意:

- MAX 档位不会进入地毯增压模式。
- 易磨损地板上请谨慎使用地毯刷。

### 6. 软管

可连接非电动刷头使用,如毛刷头和缝隙刷头,可用于清理抽屉,汽车内部等空间狭窄的位置。

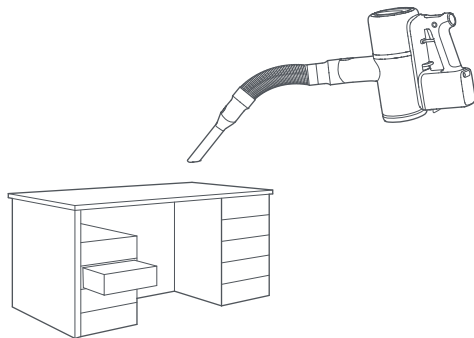

# 维护与保养

## 产品保养

1. 请务必使用原装部件, 否则可能无法享受保修服务。
2. 若滤网、吸头等堵塞, 风机会间歇工作几次后停止, 请及时清理滤网、吸头等。
3. 如长时间不使用本产品, 请充满电后拔下电源适配器插头并放置于阴凉干燥处, 切勿放置在阳光直射或潮湿的环境中。至少每 3 个月充电一次避免电池出现过放。

## 清洁主机

使用柔软干布擦拭清洁主机, 请勿水洗。

## 清理集尘桶

1. 在清理集尘桶之前, 请断开电源适配器, 并保持关闭手持吸尘器。一旦灰尘达到尘桶“MAX”(最大) 标记, 继续使用会影响吸尘效果, 请尽快清理后再使用。

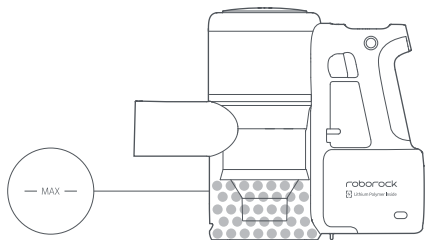

2. 若要倒掉垃圾, 请沿箭头方向推动手柄前方的倒尘开关, 即可打开集尘桶底盖, 使垃圾落入垃圾桶内。建议每周至少倾倒一次。

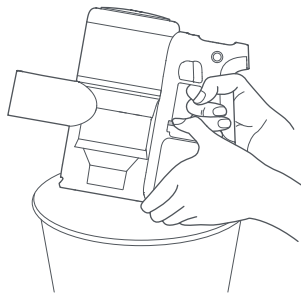
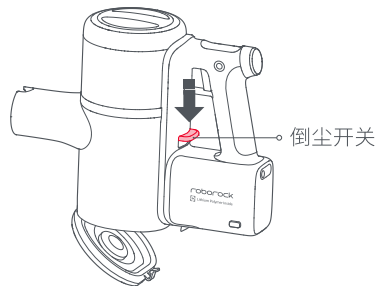

# 维护与保养

## 清理集尘桶

3. 沿箭头方向拉集尘桶旁边的尘桶拆卸开关，同时将集尘桶拉开，可将集尘桶拆下清洗。

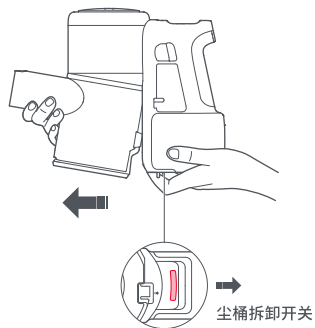

4. 用清水冲洗尘桶。建议每月至少清洗一次。若导电触点脏污，请用柔软干布擦拭导电触点。

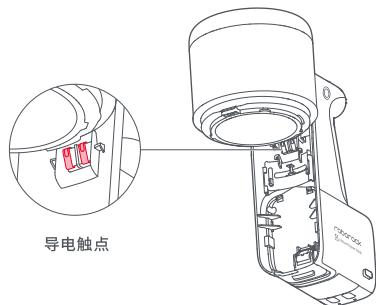
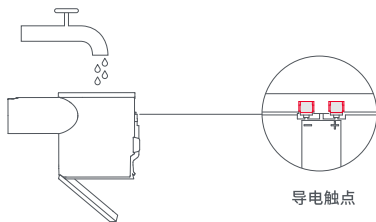

### 注意：

- 请勿使用洗涤剂、抛光剂或空气清新剂来清洁集尘桶。
- 请勿将集尘桶放入洗碗机等设备清洗。

5. 集尘桶完全晾干后，按图示步骤装回。

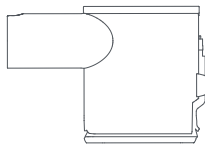

# 维护与保养

## 安装集尘桶

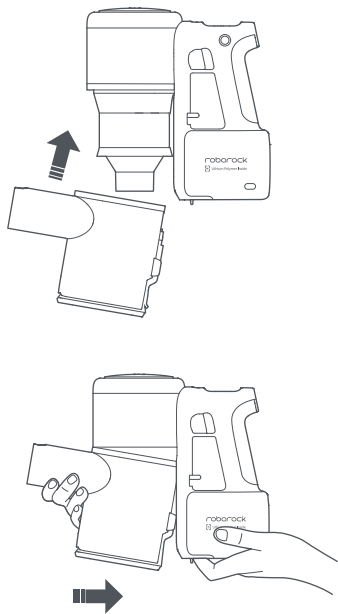

## 清洗前置过滤网及气旋组件

• 建议每月至少清洗一次

注意:

- 准备清洗前, 确保本产品已断开电源适配器, 并注意不要按到开关启动机器。
- 按照说明定期检查和清洗前置过滤网及气旋组件以确保性能。
- 打扫细粉尘或主要在“MAX”档位工作时, 过滤网可能需要更频繁清洗。

1. 按图示方法拆下集尘桶。

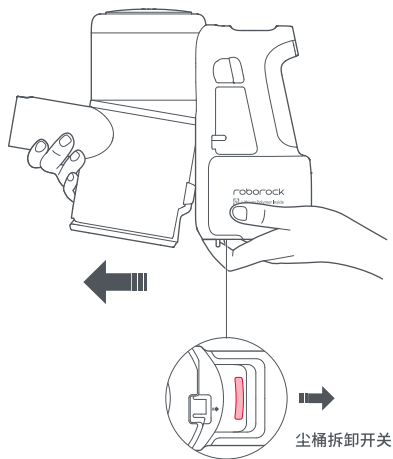

# 维护与保养

## 清洗前置过滤网及气旋组件

2. 按图示逆时针方向旋转拆卸气旋组件。

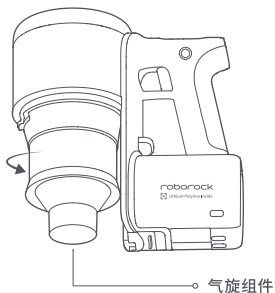

3. 打开前置过滤网盖,将前置过滤网从气旋组件中取出。



4. 用冷水冲洗滤网及气旋组件,直到干净为止。冲洗完毕后,甩干过滤网。

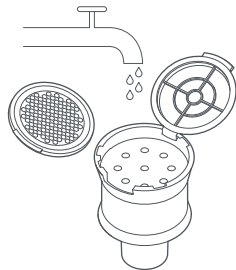

5. 将过滤网及气旋组件晾晒至少 24 小时以保证彻底干燥。

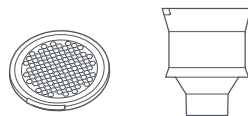

### 注意:

请勿将过滤网放入洗碗机、洗衣机中进行清洗或放在转筒式干燥机、烤箱、微波炉内或使用热风、明火等进行烘干。

6. 晾干后,装回滤网及气旋组件。

# 维护与保养

## 安装前置过滤网及气旋组件

1. 将滤网正面向上。

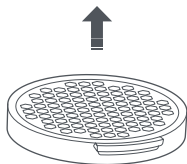

2. 将滤网放入气旋组件偏右侧位置，并向左轻推，将气旋组件上的防滤网漏装卡扣顶入卡槽，并使滤网上的突出部分嵌入气旋组件顶部的缺口口中。

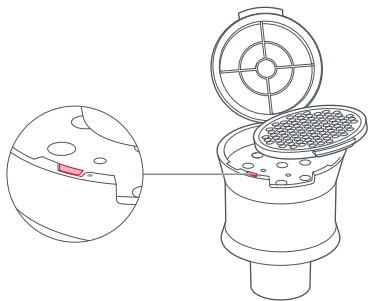

3. 合上前置过滤网盖，按图示位置对齐气旋组件与主机，顺时针旋转将气旋组件安装到位。

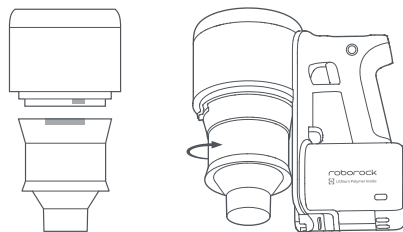

4. 将集尘桶稍稍倾斜，套向主机。

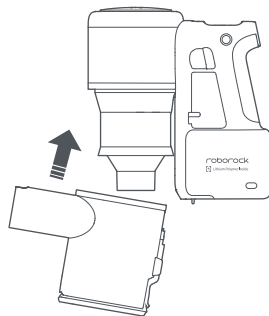

# 维护与保养

## 安装前置过滤网及气旋组件

5. 按图示方向轻推尘桶，直至听到“咔哒”声，将集尘桶卡牢。

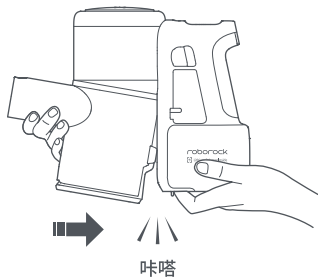

## 清洗风机后置 HEPA 滤网

\* 建议每两个月清洗一次

1. 将风机后置 HEPA 滤网逆时针旋转至打开位置，从主机上取下。

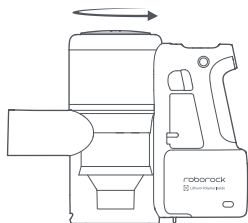

2. 在流动的自来水下清洗后置 HEPA 滤网内部，清洗时应转动滤网，确保所有滤网缝隙均已清洗。对着水槽轻敲滤网数次，去除内部污水。
3. 重复此过程 4-5 次，直到滤网清洗干净。

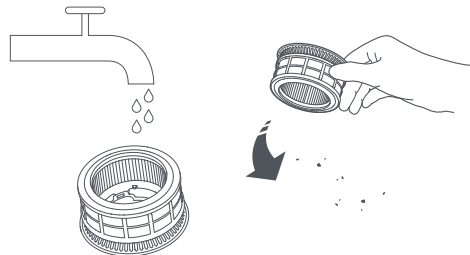

4. 晾晒滤网，放置至少 24 小时以便彻底晾干。





# 维护与保养

## 清洗风机后置 HEPA 滤网

\* 建议每两个月清洗一次

5. 晾干后将滤网重新装回，对准解锁标志放入并顺时针旋转，直至锁定到位。

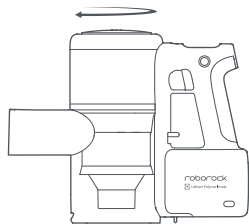

## 清理刷头滚筒

请按照以下说明定期检查和清理以维持其性能。取下滚筒前，请确保刷头已经从主机分离，以免误启动机器造成人身伤害。

**注意：**

床刷的滚筒部分必须拆下后单独清洗。床刷、地刷的机身内含有电气部件以及地刷的滚筒内含有轴承，请勿用水清洗。

## 清理地刷

1. 将地刷按图示方向面对自己摆放。用硬币将锁扣逆时针旋转 90°，转到解锁位置。

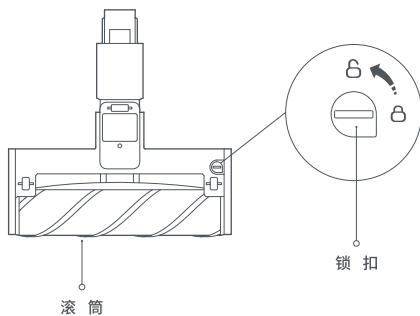

2. 将端盖旋转至打开位置。轻轻地将滚筒从吸尘头滑开。

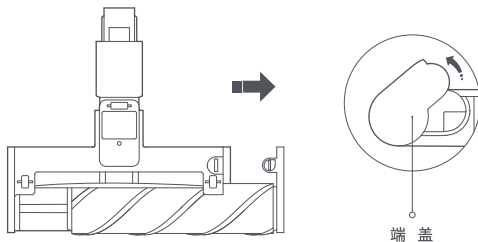

# 维护与保养

## 清理地刷

3. 分别清理滚筒与端盖缠绕的毛发。

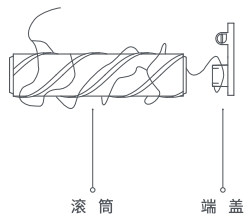

4. 清理干净后, 将端盖装入滚筒。

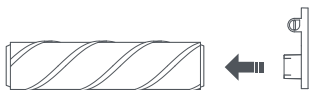

5. 确认端盖安装到位后, 按照图示步骤装回滚筒。滚筒安装到位后, 将端盖旋转至关闭位置。

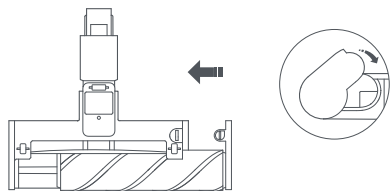

6. 将锁扣顺时针旋转 90° 至锁定位置, 将滚筒固定。

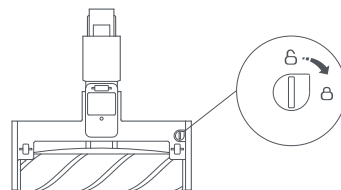

# 维护与保养

## 清洗床刷

1. 将吸尘头侧面锁扣正对自己，将锁扣逆时针旋转，直到锁扣脱落取出。

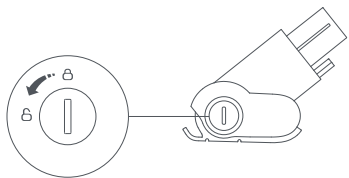

2. 将锁扣取出后，将滚筒从床刷内取出。

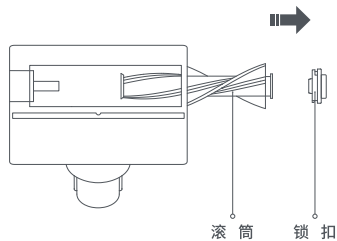

3. 冲洗并清理滚筒。

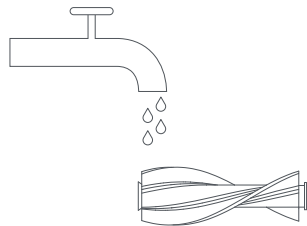

4. 晾晒时将滚筒竖直摆放，放置至少 24 小时以便彻底晾干。



## 维护与保养

### 清洗床刷

5. 确认滚筒完全干燥后, 装回滚筒。

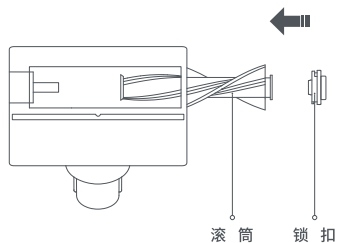

6. 将吸尘头侧面锁扣正对自己, 用将锁扣顺时针旋转至锁定位置, 确保滚筒安装到位。

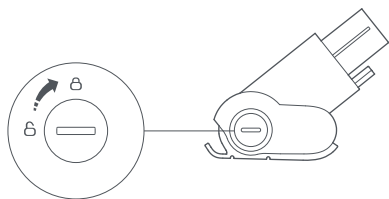

## 基本参数

### 主机

名称	参数
产品名称	手持无线吸尘器
型号	H7M1A
外形尺寸	284mm×111mm×231mm
电池	22.2V/3610mAh(TYP) 锂电池
产品重量	约 1.46kg
额定电压	22.2V ---
额定功率	480W

### 电源适配器

名称	参数
型号	S036-1A256140HC
额定输入	100-240V ~ 1.0A
额定输出	25.6V --- 1.4A
额定频率	50/60Hz

# 产品中有害物质的名称及含量

部件名称	有害物质					
	铅 (Pb)	汞 (Hg)	镉 (Cd)	六价铬 (Cr(VI))	多溴联苯 (PBB)	多溴二苯醚 (PBDE)
电路板	×	○	○	○	○	○
金属件	×	○	○	○	○	○
塑胶件	○	○	○	○	○	○
电 池	×	○	○	○	○	○
线 缆	○	○	○	○	○	○
连接器	○	○	○	○	○	○

本表格依据 SJ/T 11364 的规定编制。  
 ○ 表示该有害物质在该部件所有均质材料中的含量均在 GB/T 26572 规定的限量要求以下。  
 × 表示该有害物质至少在该部件的某一均质材料中的含量超出 GB/T 26572 规定的限量要求。

 某些部件也可能有环保使用期限标识，其环保使用年限以标识内的数字为准。

# 环保说明

本产品内置的锂离子电池所含的化学物质会对环境造成污染,在报废产品前,必须将电池拆下,并交由专业的废旧电池回收站进行处置。

**注意:** 下述操作仅在报废本产品时适用。

## 取下电池步骤

\* 下述信息仅在丢弃本吸尘器时适用,并非日常操作说明



1. 取下尘桶和气旋组件,拧下主机内壁上连接电池的三颗螺丝。
2. 取下切档键及下面的螺丝,再卸掉手柄盖及底部的螺丝。
3. 拔掉电池上的 3 个连接器,取下电池。

**注意:**

- 拆卸电池时请确保电量用尽并在断开适配器的情况下操作。
- 拔掉连接器时注意不要使正负电极接触,以免造成短路。
- 请将整个电池组一起拆卸,请勿损坏电池组外壳,以免造成短路或者危险物质泄漏。
- 如果不慎接触到电池渗出物,请用大量水冲洗并及时就医。

# 故障排除

吸尘器无法正常工作时，屏幕一般会循环显示错误信息和解决方式，请阅读屏幕内容，并结合下表以处理异常情况

故障图标	故障提示	解决方法
	电量低、请充电后再使用	电量不足，建议充电后再使用。
	温度异常 请等待电池温度正常再使用	将吸尘器放在阴凉处等待温度恢复正常再使用。
	温度异常 请等待电池温度正常再充电	将吸尘器电源断开，放在阴凉处等待温度恢复正常再充电。
	检查刷头 请检查刷头是否卡顿或清理刷头	请检查刷头是否卡顿或清理刷头，参考维护与保养。
	风道堵塞 吸头或滤网可能堵塞	请检查刷头滤网是否堵塞，或者尘桶是否已满。
	内部错误 请联系售后 错误代码 0X	请联系售后解决 可以向客服提供错误代码。
	充电异常 请联系售后 错误代码 0X	
	风机异常 请联系售后 错误代码 0X	

# 常见问题

故障现象	解决方法
屏幕不显示内容	1. 可能是电量过低，建议充电后再使用。长时间不用时建议充满电，并每隔 3 个月时间充电一次。 2. 低电时可能需要充电一段时间屏幕才能亮起。如果充电后屏幕仍然不亮，请联系售后解决。
电动刷头不转	1. 可能是刷头电机高温保护，请等待刷头温度正常后再使用。 2. 可能是电动刷头触点脏污，请用柔软干布擦拭触点后重试。
地毯刷在地板上也启动增压	地毯刷可能缠绕异物，请检查并清理，确保地毯刷旋转顺畅。
吸力降低	1. 集尘桶装满或滤网堵塞。清理集尘桶及滤网后使用。 2. 刷头堵塞，清理刷头堵塞物。

# 石头手持无线吸尘器三包凭证

石头手持无线吸尘器产品售后服务严格依据《中华人民共和国消费者权益保护法》、《中华人民共和国产品质量法》实行售后三包服务,服务内容如下:

## 保修期限

1. 自签收次日起 7 日内,本产品出现《石头手持无线吸尘器产品性能故障表》所列性能故障的情况,经由石头售后服务中心检测确定,可免费享受退货或换货服务;
2. 自签收次日起 8 日 -15 日内,本产品出现《石头手持无线吸尘器产品性能故障表》所列性能故障的情况,经由石头售后服务中心检测确定,可免费享受换货或者维修服务;
3. 自签收次日起 24 个月内,本产品出现《石头手持无线吸尘器产品性能故障表》所列性能故障的情况,经由石头售后服务中心检测确定,可免费享受维修服务。

## 保修内容

类 型	保修内容	保修期限
整 机	主机(包含内置锂电池)、电源适配器	2 年
主要部件	电 机	3 年
附 件	缝隙吸头;毛刷;床刷;地刷;延长杆;充电架;软管	1 年

提示:床刷滚刷、地刷滚筒、滤网为产品随机耗材,无保修期。

## 非保修条例

1. 未经授权的维修或拆动,误用、碰撞、疏忽、滥用、进液、事故、改动;不正确的使用非本产品配件,或撕毁、涂改标签、防伪标记;
2. 已超过三包有效期;
3. 因不可抗力造成的损坏;
4. 不符合《石头手持无线吸尘器产品性能故障表》所列性能故障的情况;
5. 因人为原因导致本产品及其配件产生《石头手持无线吸尘器产品性能故障表》所列性能故障;
6. 未按本说明书的要求使用、保养及调整造成的任何损坏;
7. 超出正常使用条件,强行使用本产品造成的故障或损伤;
8. 其他非产品本身设计、制造、质量等问题而导致的故障和损坏。



## 石头手持无线吸尘器产品性能故障表

名称	性能故障
主机	说明书所列功能失效
	主机不开机
	正常使用下风机不工作、地刷不工作、床刷不工作
电源适配器	无法正常为主机充电

## 提示

1. 因运输过程中需使用包装箱保证产品运输安全,建议您自签收之日起至少保留包装箱 30 天。
2. 本产品仅限中国地区(不含港澳台地区)销售,故本产品仅在中国地区(不含港澳台地区)提供售后服务,本保修条例仅适用于中国地区(不含港澳台地区)。

## 产品保修卡

用户姓名(User Name)	
通讯地址(Address)	
联系电话(Phone No.)	
产品名称及型号(Product Name and Model Number)	
产品序列号(Serial Number)	
产品购买日期(Purchase Date)	

## 维修记录

	维修日期	故障描述及更换配件	维修中心	维修工程师
1				
2				

## 技术支持

您在使用过程中如有任何问题,请拨打服务热线或联系微信官方服务号,石头技术支持专家将为您解答。

服务热线: 400-900-1755

微信官方服务号: 石头科技 roborock



您也可访问石头科技官网 [www.roborock.com](http://www.roborock.com) 获得在线帮助、使用教程视频及电子说明书等有用信息。

在线客服：<http://www.roborock.com>

服务电话：400-900-1755

制 造 商：深圳洛克创新科技有限公司

地 址：深圳市南山区桃源街道长源社区学苑大道 1001 号南山智园 D1 栋 1802

